





x36

FR COUVERTURE EN GRANNY SQUARES 3D

08	03	02	09	04	05
07	12	11	10	01	20
06	01	14	15	02	17
05	24	13	16	03	08
10	09	04	21	12	07
11	18	23	06	19	22

75 cm

75 cm

GRANNY 3D		
01	Ours	x2
02	Pomme	
03	Nuage	
04	Coccinelle	
05	Soleil	
06	Fraise	
07	Cactus	
08	Ananas	
09	Souris	
10	Escargot	
11	Orange	x1
12	Petit cochon	
13	Arc-en-ciel	
14	Tournesol	
15	Marguerite	
16	Lapin	
17	Mouton	
18	Champignon	
19	Papillon	
20	Coquelicot	
21	Étoile	
22	Chat	
23	Abeille	
24	Fleur Orange	

Fournitures

1 Kit Katia CAL Mini Explorer avec 34 pelotes Katia United Cotton en 12 couleurs différentes :

	S1	S2	S3
x1	#2 noir	#2 noir	#2 noir
x9	#3 écru	#1 blanc	#1 blanc
x2	#4 rouge	#4 rouge	#4 rouge
x2	#9 moutarde	#9 moutarde	#9 moutarde
x1	#11 brun pâle	#11 brun pâle	#11 brun pâle
x3	#14 gris clair	#14 gris clair	#14 gris clair
x1	#20 kaki	#20 kaki	#20 kaki
x3	#21 vert blanc	#21 vert blanc	#21 vert blanc
x3	#22 turquoise foncé	#22 turquoise foncé	#22 turquoise foncé
x4	#28 make-up	#28 make-up	#13 gris pierre
x1	#29 orange	#29 orange	#29 orange
x4	#30 brun cuivré	#30 brun cuivré	#30 brun cuivré

Crochet 4 mm

Ciseaux

Aiguille à tapisserie

Remarque : Les couleurs de *Katia United Cotton* indiquées tout au long des explications correspondent au Kit CAL Mini Explorer **S1**.



ACHETER LE KIT

Points employés

Maille chaînette, maille coulée, maille serrée, demi-bride (Demi-br), bride (Br), double bride, anneau magique.

Voir les points de base sur www.katia.com/FR/academy

Diminution : piquer le crochet dans la première maille et passer le fil, piquer le crochet dans la deuxième maille et passer le fil, faire un jeté et passer le fil dans les 3 boucles sur le crochet en faisant ainsi de 2 mailles serrées une seule maille.

Point Puff de 3 Demi-br : *Faire un jeté, piquer le crochet dans la maille et passer le fil* répéter 2 fois de plus dans la même maille, faire un jeté et passer le fil dans toutes les boucles restantes sur le crochet.

Point Noisette de 3 Br : *Faire un jeté, piquer le crochet dans la maille et passer le fil, faire un jeté et passer le fil dans les deux premières boucles sur le crochet (comme pour crocheter la première partie d'une bride)* répéter 2 fois de plus dans la même maille, faire un jeté et passer le fil dans toutes les boucles sur le crochet.

Dans le brin arrière : Crocheter les mailles en piquant le crochet uniquement dans le brin arrière de la maille.

Dans le brin avant : Crocheter les mailles en piquant le crochet uniquement dans le brin avant de la maille

Échantillon

Chaque *granny square 3D* mesure 12 cm x 12 cm et se crochète avec un crochet de 4 mm .

Réalisation

Le modèle se compose de **24 motifs différents**. On crochète deux fois les 12 premiers carrés afin d'obtenir 36 granny squares 3D en tout, la quantité finale de granny qui composent la couverture.

Chaque granny est expliqué sous forme de **graphique avec une légende des symboles utilisés** et est accompagné d'une **vidéo*** de support détaillée.

*Cliquez sur le **bouton VOIR VIDÉO** en dessous de chaque liste de *Symboles utilisés*.



Remarques

Les **lettres en majuscule** correspondent à chaque graphique formant un granny 3D :

- **A** = Base du granny
- **B / C / D** = Détails à ajouter à la base du granny

Graphiques

Les graphiques des granny squares se lisent **du centre vers l'extérieur**, dans le sens inverse des aiguilles d'une montre (= **de droite à gauche**).

Les petits numéros dans le propre graphique indiquent le **nombre du rg** à crocheter.

Commencer les rangs avec :

- **3 mailles chaînette** initiales pour les rangs crochetés en *bride*.
- **2 mailles chaînette** initiales pour les rangs crochetés en *demi-bride*.
- **1 maille chaînette** initiale pour les rangs crochetés en *maille serrée*.

Toutes les **mailles chaînette initiales comptent comme une première maille**, sauf lorsque l'on crochète une *maille serrée* dans la même maille que la *maille chaînette* initiale.

À côté de chaque graphique, vous trouverez les indications suivantes :

- le **n° de fois** à crocheter entre parenthèses. Par exemple : A (x1) | B (x1) | C (x2)
- la **couleur utilisée** pour chaque rang du graphique ou pour le graphique complet.

Exemples : A (x1) · 1-3 #11
 · 4-6 #14 B (x1) #28

Conseils

1. Crocheter la **première maille du rang** en piquant le crochet dans la *maille coulée* terminant le rang précédent et dans la première maille du rang précédent pour que les mailles initiales se retrouvent sur la même ligne.
2. Faire le **changement de couleur** dans la maille coulée de fin de rang.
3. Après le changement de couleur, couper le fil qu'on ne va plus utiliser et faire un **petit nœud sur l'envers de l'ouvrage** pour éviter qu'il ne se défasse.
4. **Rentrer les fils** à la fin de chaque *granny square*, avant de coudre ou de broder les petits détails comme indiqué dans la vidéo suivante.





x2

FR GRANNY SQUARE 3D [1]

Fournitures

- Katia United Cotton
 - col. #11 brun pâle (x1)
 - col. #14 gris clair (x1)
 - col. #28 rose poudré (x1)
 - col. #2 noir

Crochet de 4 mm
 Ciseaux
 Aiguille à tapisser

Symboles et points

- ▶ Début
- Anneau Magique
- o Maille Chaînette
- Maille Coulée
- ± Maille Serrée dans le brin arrière
- ⊥ Demi-Bride (demi-br)
- ∨ 2 Demi-Brides dans une même maille
- ⊥ Bride (br)
- ⊥ Bride dans le brin arrière

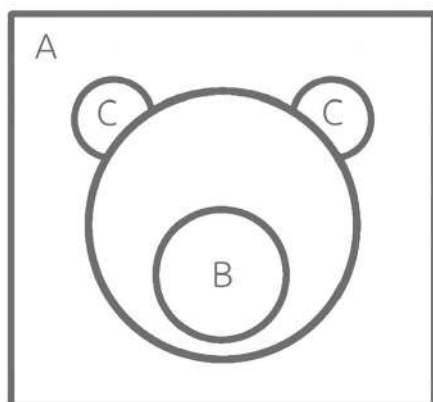

12 cm

12 cm



A (x1) · 1-3 #11
· 4-6 #14

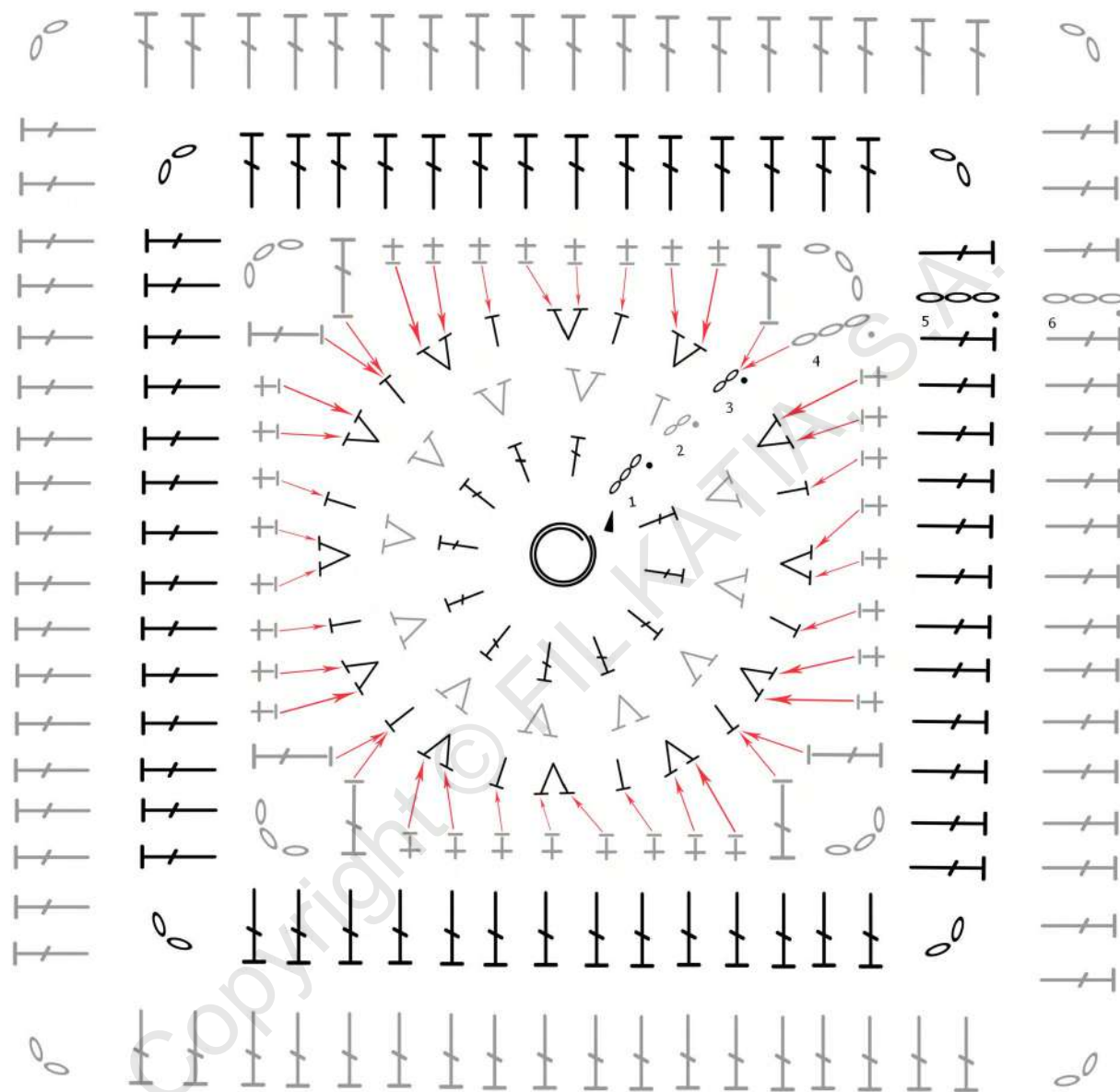

B (x1) #28

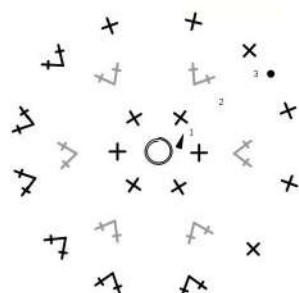

C (x2) #11





FR GRANNY SQUARE 3D [2]

Fournitures

- Katia United Cotton
- col. #21 vert blanc (x1)
- col. #30 brun cuivré (x1)
- col. #11 brun pâle (x1)
- col. #4 rouge (x1)

Crochet de 4 mm
Ciseaux
Aiguille à tapisserie

Symboles et points

- ▶ Début
- Anneau Magique
- Maille Chaînette
- Maille Coulée
- ± Maille Coulée dans le brin arrière
- + Maille Serrée
- ± Maille Serrée dans le brin arrière
- ∨ 2 Mailles Serrées dans une même maille
- ⊥ Demi-Bride (demi-br)
- ⊥ Demi-Bride dans le brin arrière
- ∨ 2 Demi-Brides dans une même maille
- ⊥ Bride (br)
- ⊥ Bride dans le brin arrière
- ∨ 2 Brides dans une même maille
- ∨ 3 Brides dans une même maille

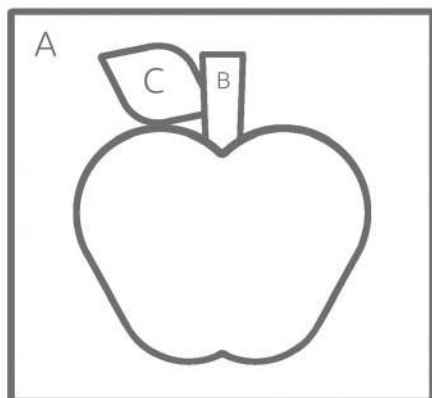

12 cm

12 cm



A (x1) · 1-3 #4

· 4-6 #30

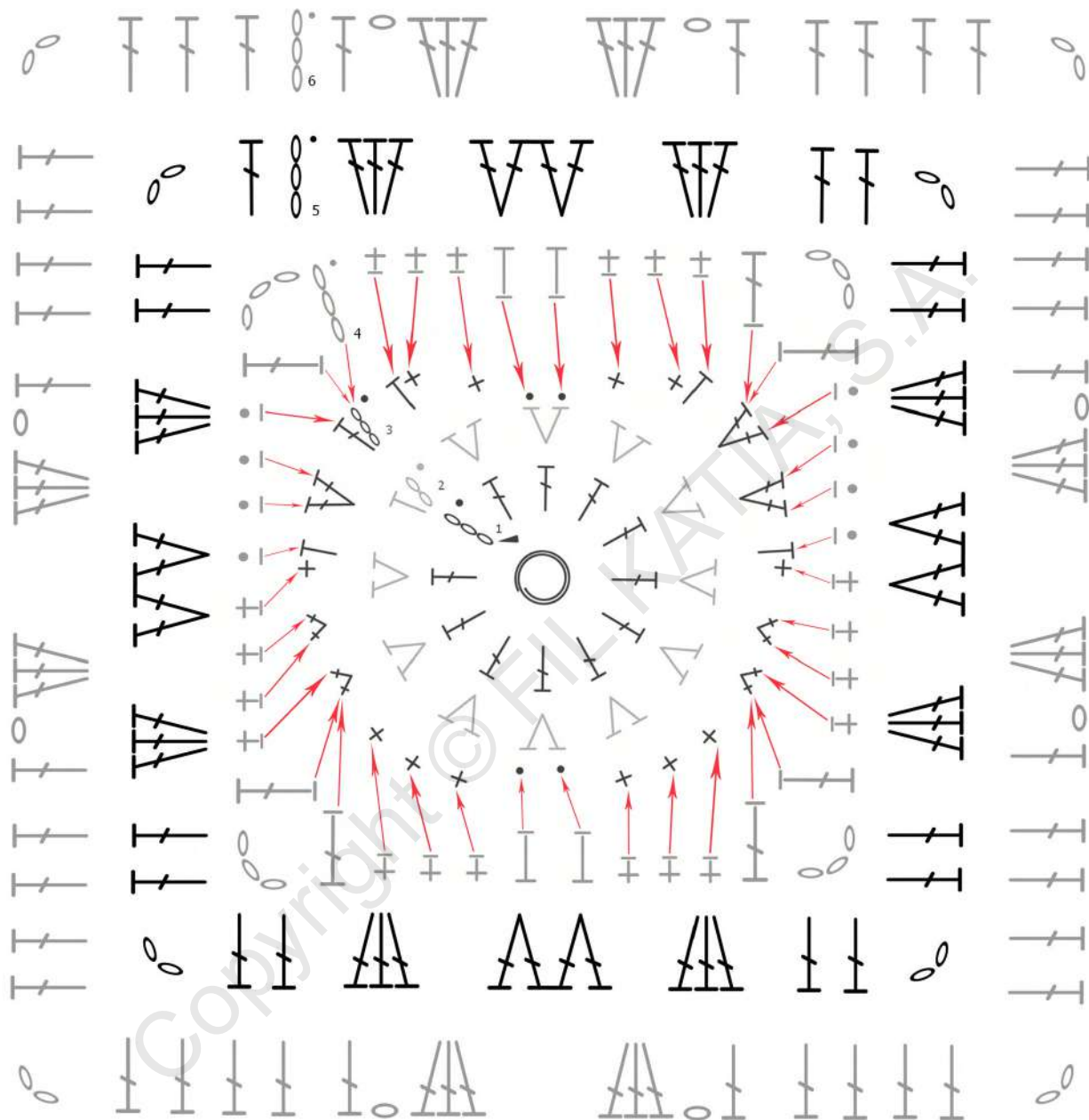

B (x1) #11



C (x1) #21

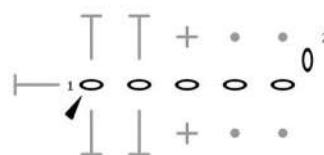



FR GRANNY SQUARE 3D [3]

Fournitures

- Katia United Cotton
- col. #3 écru (x1)
- col. #14 gris clair (x1)
- col. #22 turquoise foncé (x1)

Crochet de 4 mm
Ciseaux
Aiguille à tapisserie

Symboles et points

- ▶ Début
- Anneau Magique
- o Maille Chaînette
- Maille Coulée
- + Maille Serrée
- ✕ 2 Mailles Serrées dans une même maille
- ┆ Demi-Bride (demi-br)
- ┆ Bride (br)
- ∇ 2 Brides dans une même maille

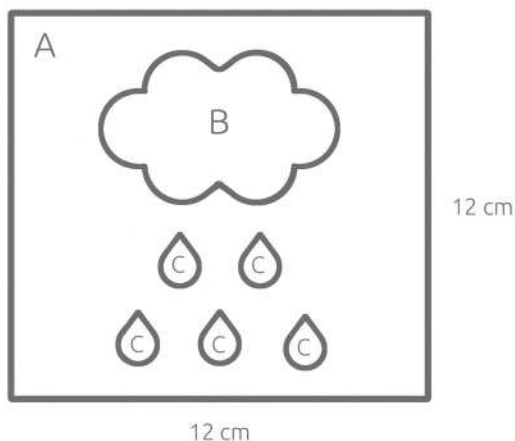

A (x1) #3

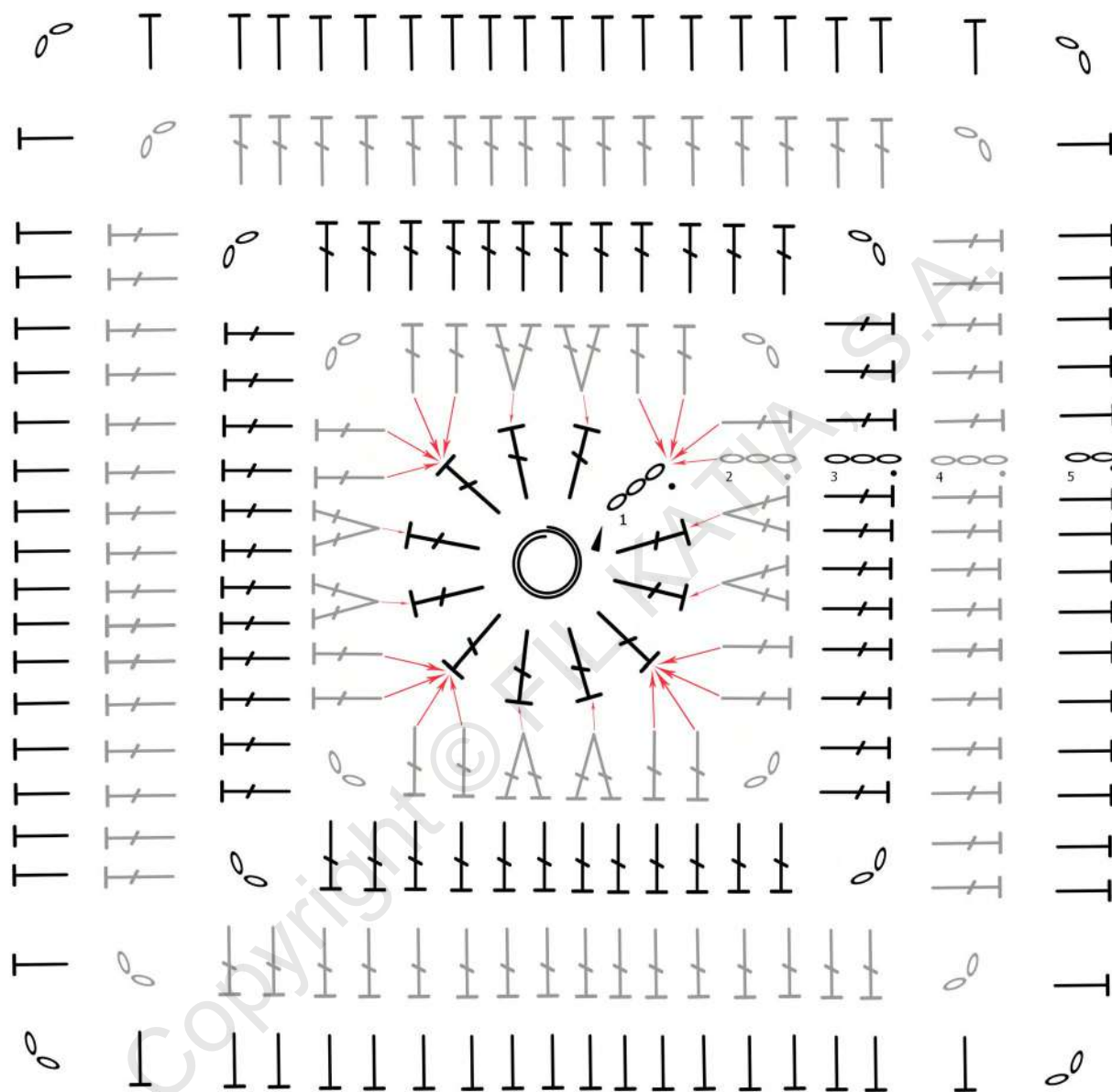

B (x1) #14

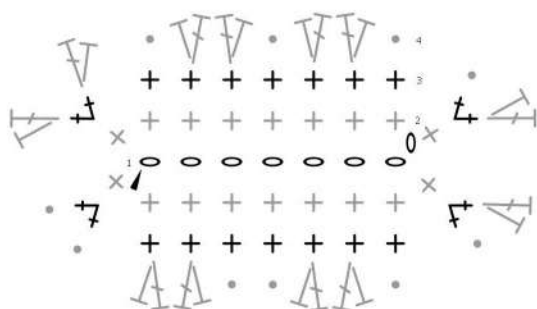

C (x5) #22





x2

FR GRANNY SQUARE 3D [4]

Fournitures

Katia United Cotton
- col. #4 rouge (x1)
- col. #21 vert blanc (x1)
- col. #2 noir (x1)

Crochet de 4 mm
Ciseaux
Aiguille à tapisserie

Symboles et points

- ▶ Début
- Anneau Magique
- Maille Chaînette
- Maille Coulée
- ± Maille Serrée dans le brin arrière
- ⊥ Demi-Bride (demi-br)
- ∨ 2 Demi-Brides dans une même maille
- ⊥ Bride (br)
- ⊥ Bride dans le brin arrière
- ∨ 2 Brides dans une même maille
- ∨ 3 Brides dans une même maille

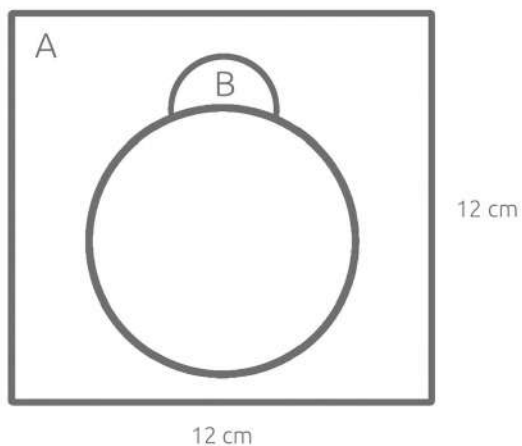

A (x1) · 1-3 #4
 · 4-6 #21

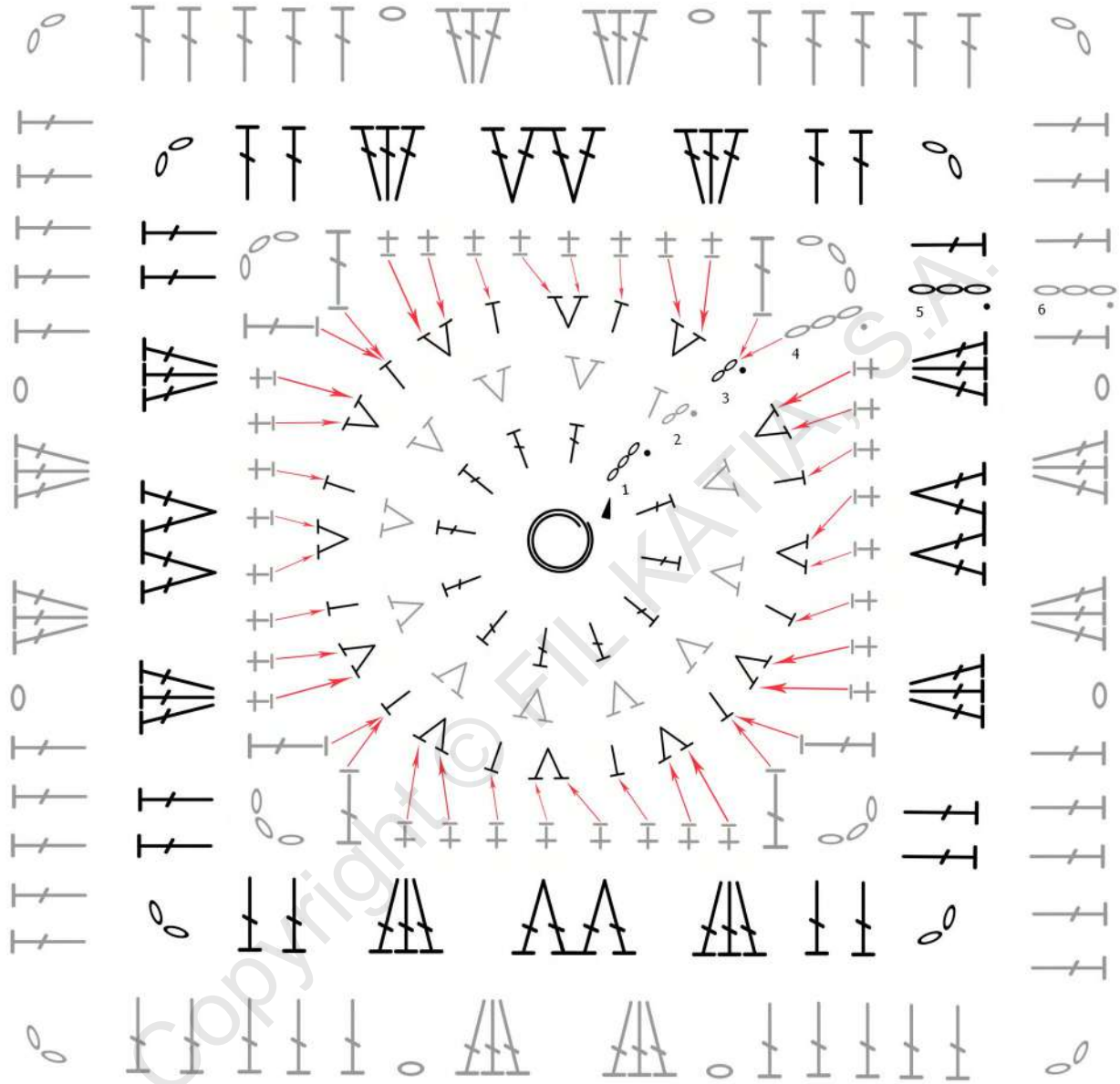

B (x1) #2

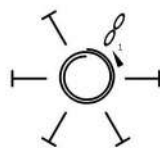



x2

FR GRANNY SQUARE 3D [5]

Fournitures

Katia United Cotton

- col. #22 turquoise foncé (x1)
- col. #9 jaune moutarde (x1)
- col. #29 orange (x1)
- col. #2 noir

Crochet de 4 mm

Ciseaux

Aiguille à tapisserie

Symboles et points

- ▶ Début
- Anneau Magique
- o Maille Chaînette
- Maille Coulée
- + Maille Serrée
- ± Maille Serrée dans le brin arrière
- ∨ 2 Mailles Serrées dans une même maille
- ┘ Demi-Bride (demi-br)
- ┘┘ Bride (br)
- ┘┘┘ Bride dans le brin arrière
- ┘ Crocheter dans le brin avant

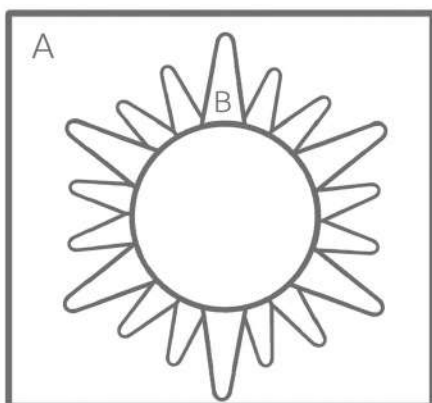

12 cm

12 cm



A (x1) · 1-6 #9
· 7-9 #22

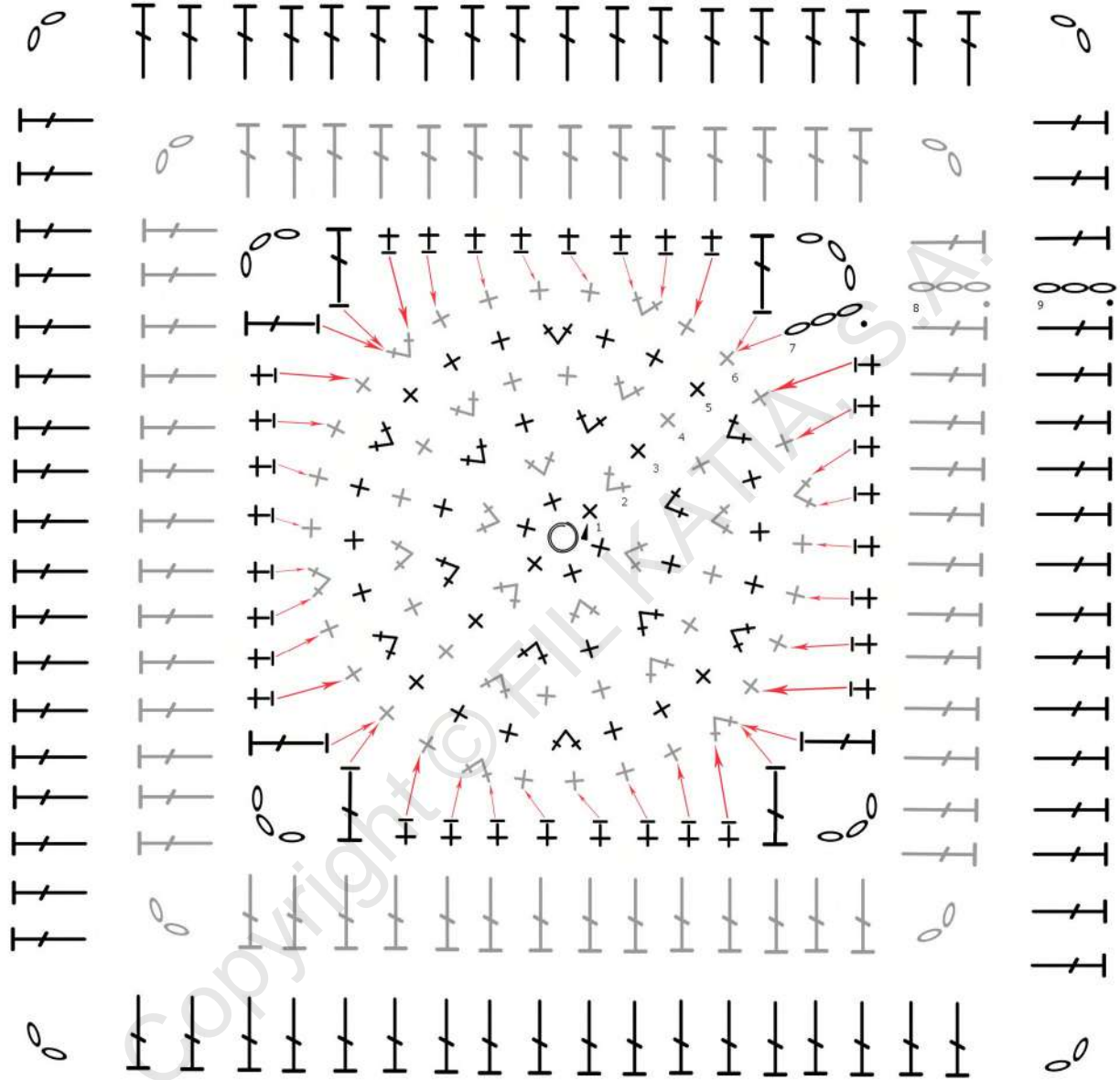

B (x1) #29

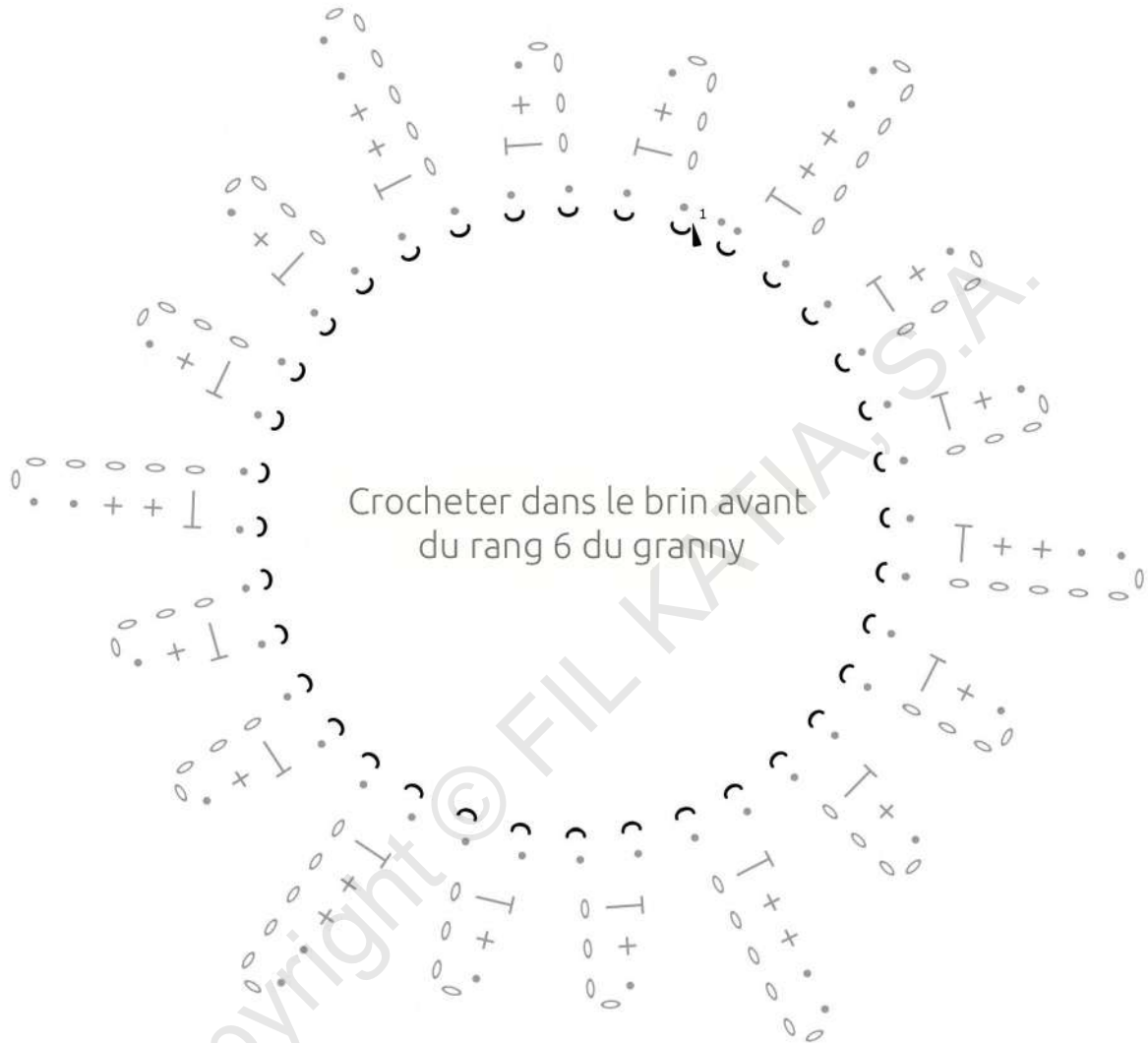



x2

FR GRANNY SQUARE 3D [6]

Fournitures

- Katia United Cotton
 - col. #28 rose poudré (x1)
 - col. #20 vert kaki (x1)
 - col. #4 rouge (x1)
 - col. #3 écru

Crochet de 4 mm
 Ciseaux
 Aiguille à tapisserie

Symboles et points

- ▶ Début
- Anneau Magique
- ◊ Maille Chaînette
- Maille Coulée
- + Maille Serrée
- ± Maille Serrée dans le brin arrière
- ✕ 2 Mailles Serrées dans une même maille
- I Demi-Bride dans le brin arrière
- † Bride (br)
- ‡ Bride dans le brin arrière
- ∇ 2 Brides dans une même maille
- ∇ 3 Brides dans une même maille

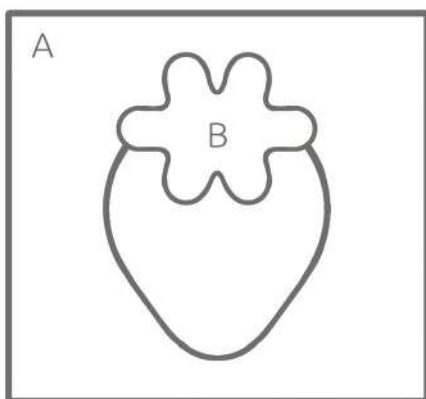

12 cm

12 cm



A (x1) · 1-3 #4
· 4-6 #28

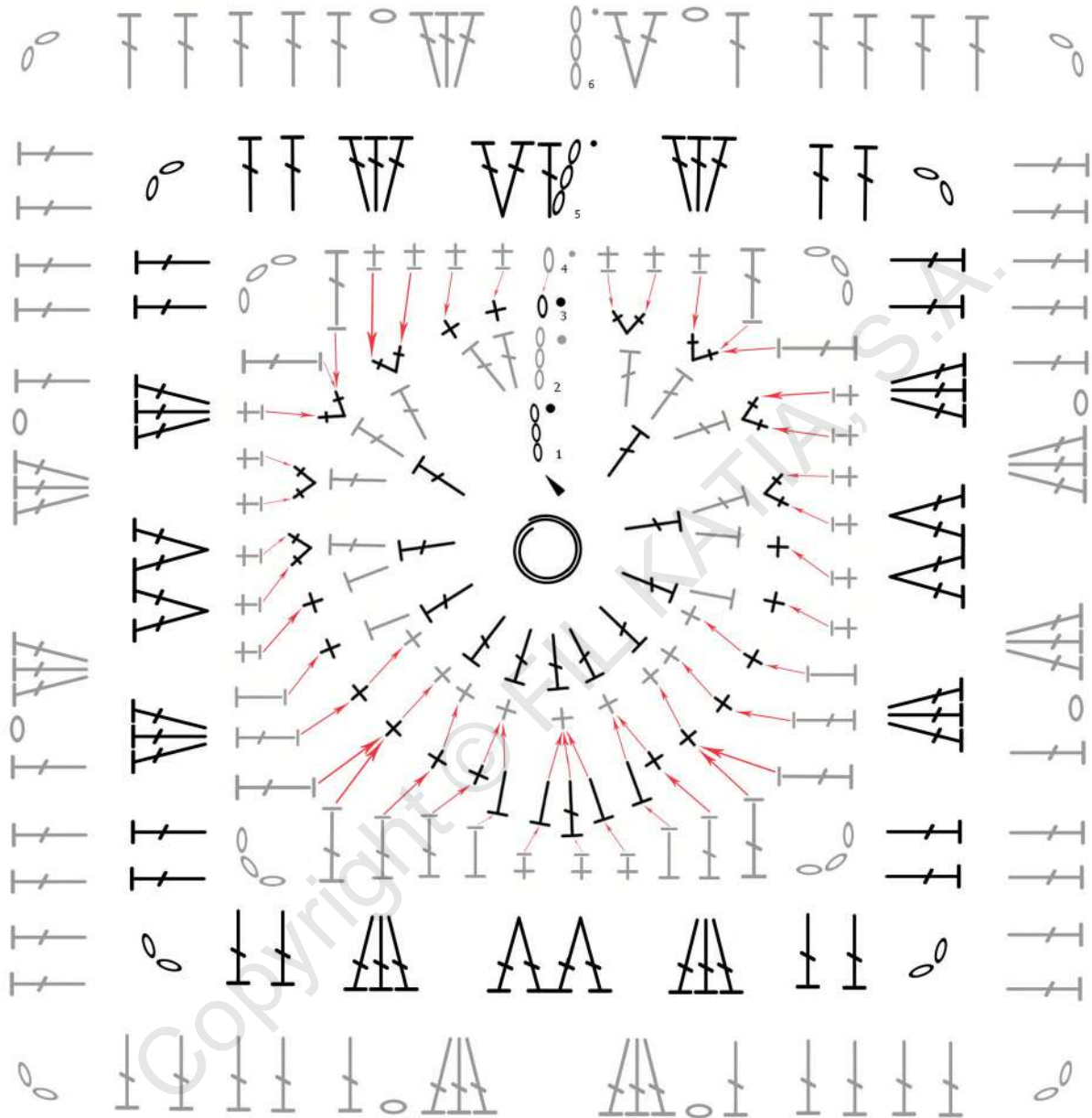

B (x1) #20

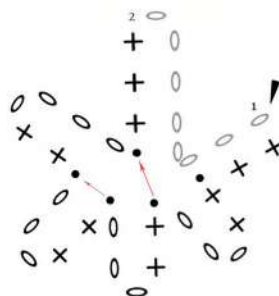



x2

FR GRANNY SQUARE 3D [7]

Fournitures

- Katia United Cotton
 - col. #21 vert blanc (x1)
 - col. #30 brun cuivré (x1)
 - col. #11 brun pâle (x1)
 - col. #4 rouge (x1)
 - col. #20 vert kaki

Crochet de 4 mm
 Ciseaux
 Aiguille à tapisserie

Symboles et points

- ▶ Début
- Anneau Magique
- o Maille Chaînette
- Maille Coulée
- + Maille Serrée
- ± Maille Serrée dans le brin arrière
- ✖ 2 Mailles Serrées dans une même maille
- ✖ 2 Mailles Serrées dans une même maille dans le brin arrière
- ⊥ Demi-Bride (demi-br)
- ⊥ Bride (br)
- ∇ 2 Brides dans une même maille dans le brin arrière

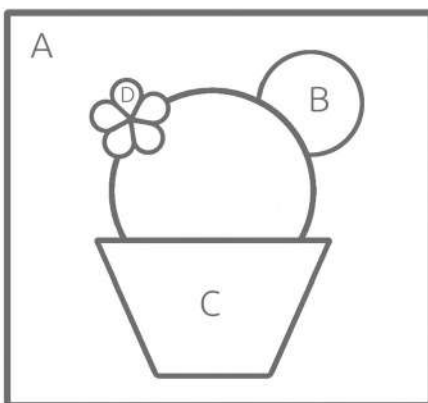

12 cm

12 cm



A (x1) · 1-2 #21
 · 3-6 #30

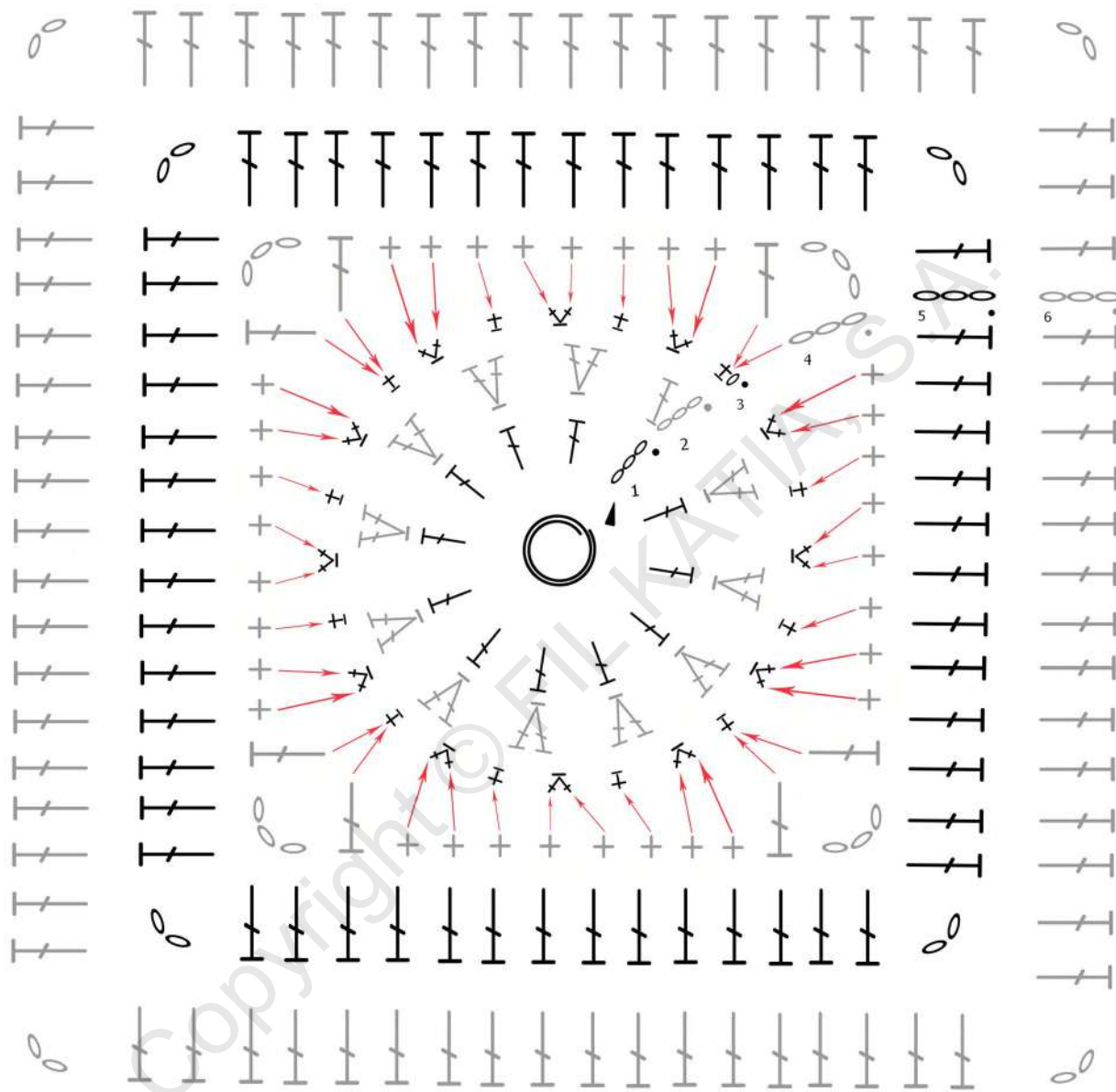

B (x1) #21

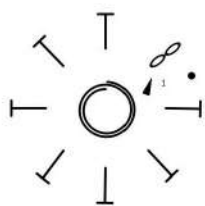

C (x1) #11

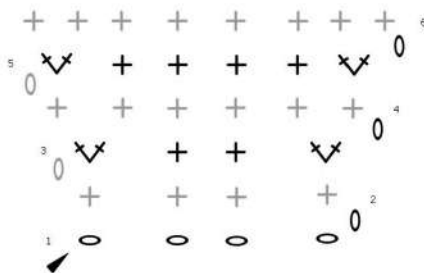

D (x1) #4

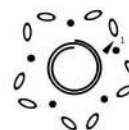



x2

FR GRANNY SQUARE 3D [8]

Fournitures

- Katia United Cotton
- col. #14 gris clair (x1)
- col. #21 vert blanc (x1)
- col. #9 jaune moutarde(x1)

Crochet de 4 mm
Ciseaux
Aiguille à tapisserie

Symboles et points

- ▶ Début
- Anneau Magique
- o Maille Chaînette
- Maille Coulée
- ± Maille Serrée dans le brin arrière
- † Bride (br)
- ‡ Bride dans le brin arrière
- ∇ 2 Brides dans une même maille
- ∇ 3 Brides dans une même maille
- ⊖ Point Puff de 3 demi-br

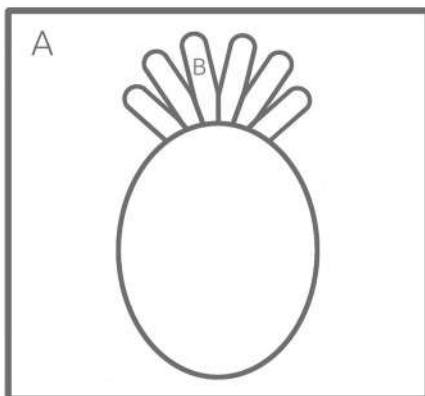

12 cm

12 cm



A (x1) · 1-3 #9
· 4-6 #14

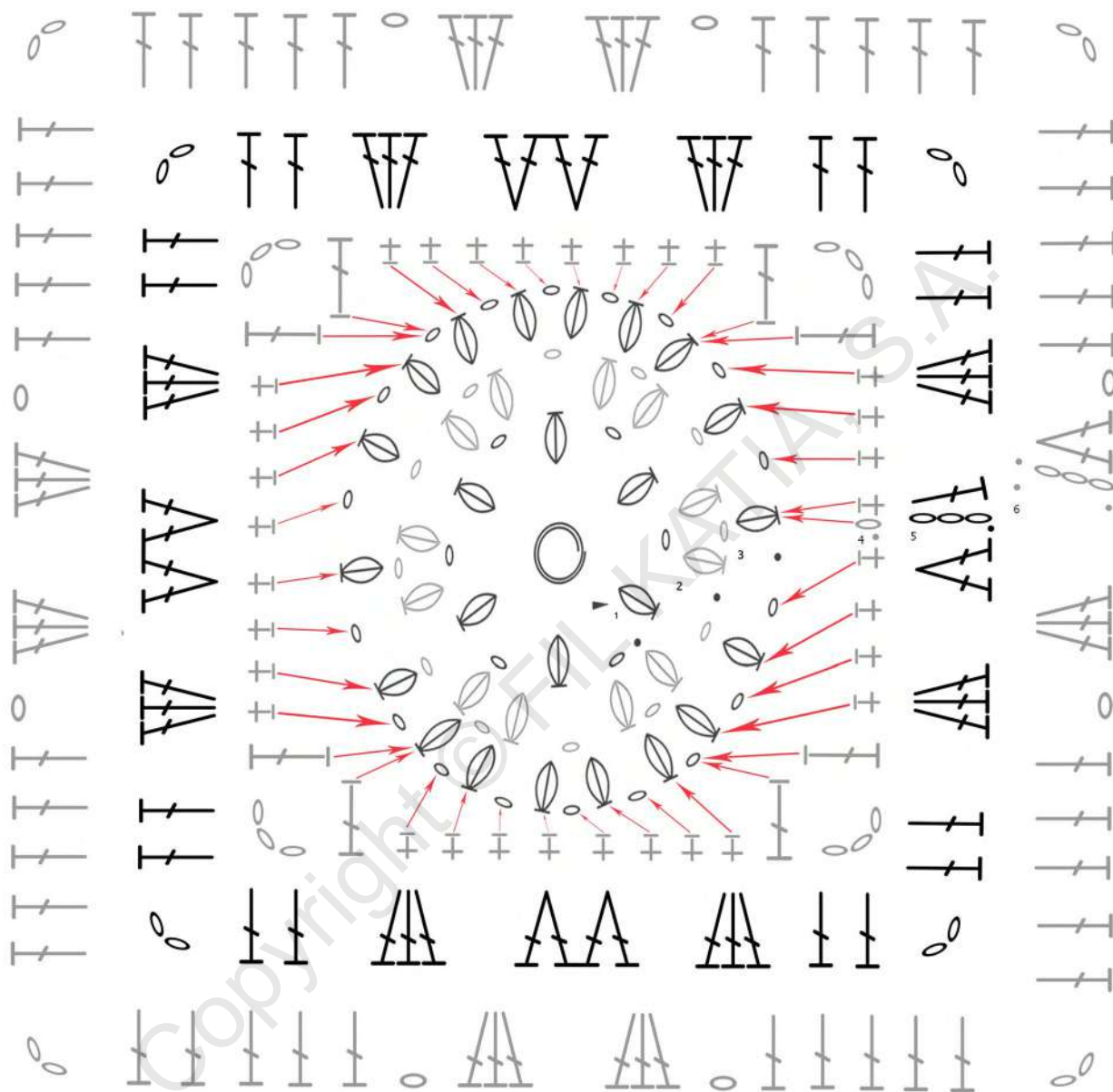

B (x1) #21





x2

FR GRANNY SQUARE 3D [9]

Fournitures

Katia United Cotton

- col. #3 écru (x1)
- col. #14 gris clair (x1)
- col. #28 rose poudré (x1)
- col. #2 noir
- col. #4 rouge

Crochet de 4 mm
Ciseaux
Aiguille à tapisserie

Symboles et points

- ▶ Début
- Anneau Magique
- 0 Maille Chaînette
- Maille Coulée
- + Maille Serrée
- ± Maille Serrée dans le brin arrière
- ✕ 2 Mailles Serrées dans une même maille dans le brin arrière
- ⊥ Bride (br)
- ∇ 2 Brides dans une même maille

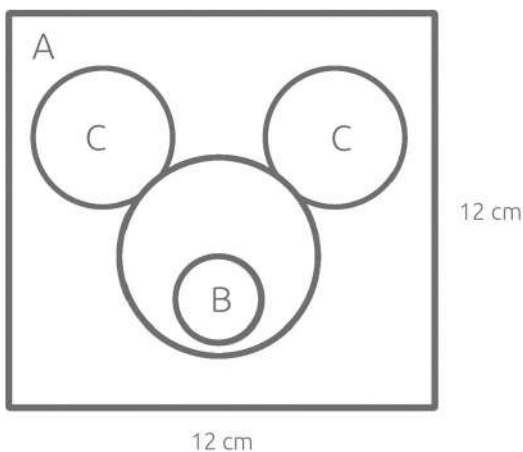

A (x1) · 1-2 #14
· 3-6 #28

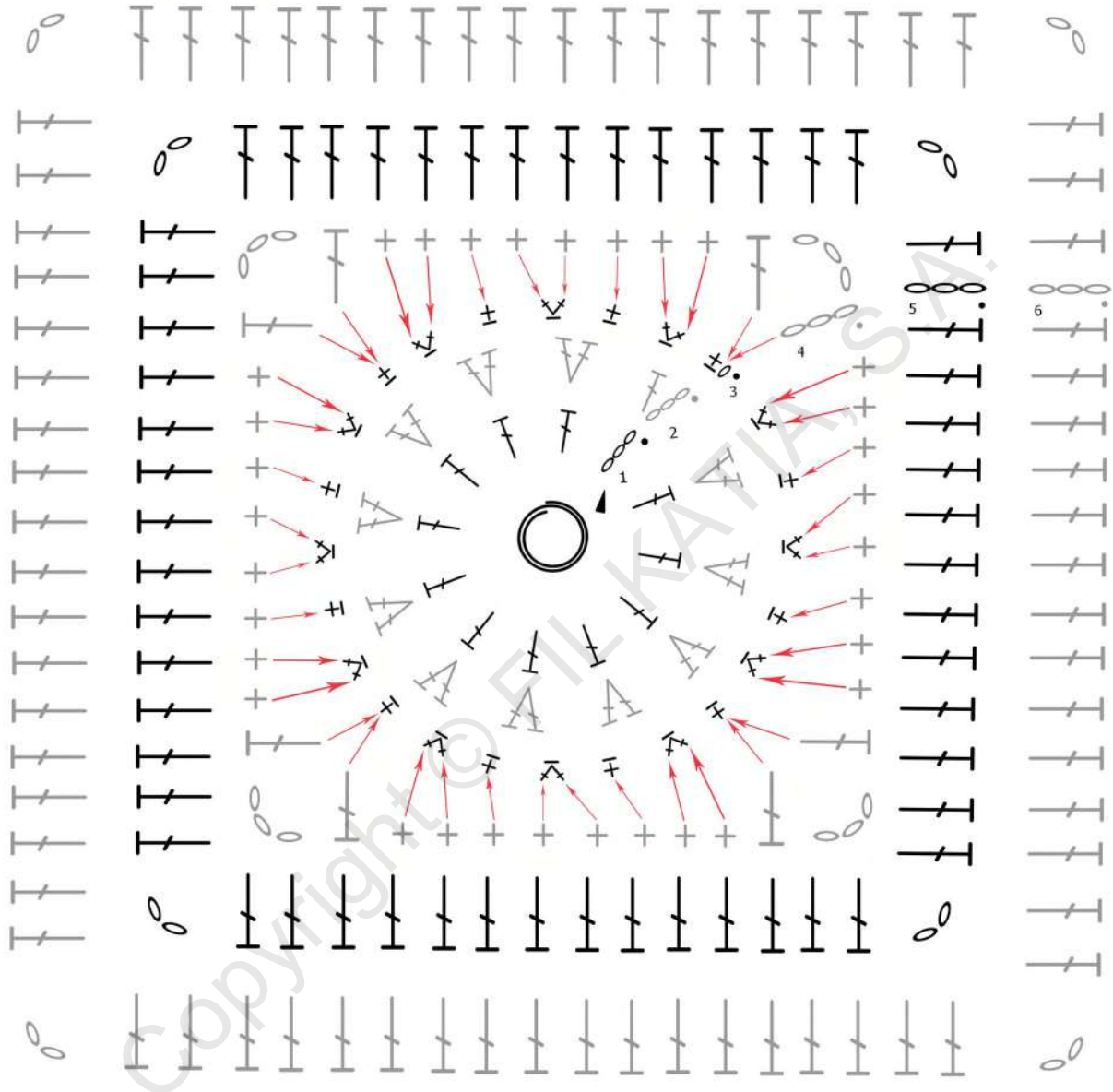

B (x1) #3



C (x2) · 1-2 #3
· 3 #14

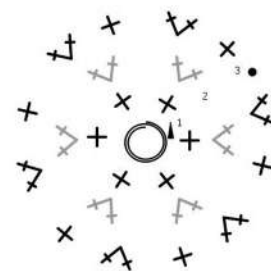



FR GRANNY SQUARE 3D [10]

Fournitures

- Katia United Cotton
- col. #21 vert blanc (x1)
- col. #30 brun cuivré (x1)
- col. #3 écreu (x1)
- col. #28 rose poudré

Crochet de 4 mm
Ciseaux
Aiguille à tapisserie

Symboles et points

- ▶ Début
- ◯ Anneau Magique
- 0 Maille Chaînette
- Maille Coulée
- + Maille Serrée
- ± Maille Serrée dans le brin arrière
- ∨ 2 Mailles Serrées dans une même maille dans le brin arrière
- † Bride (br)
- ∇ 2 Brides dans une même maille
- ∇∇ 3 Brides dans une même maille

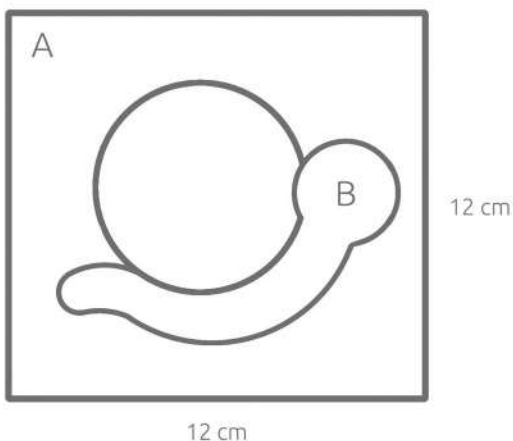

A (x1) · 1-2 #30

· 3-6 #3

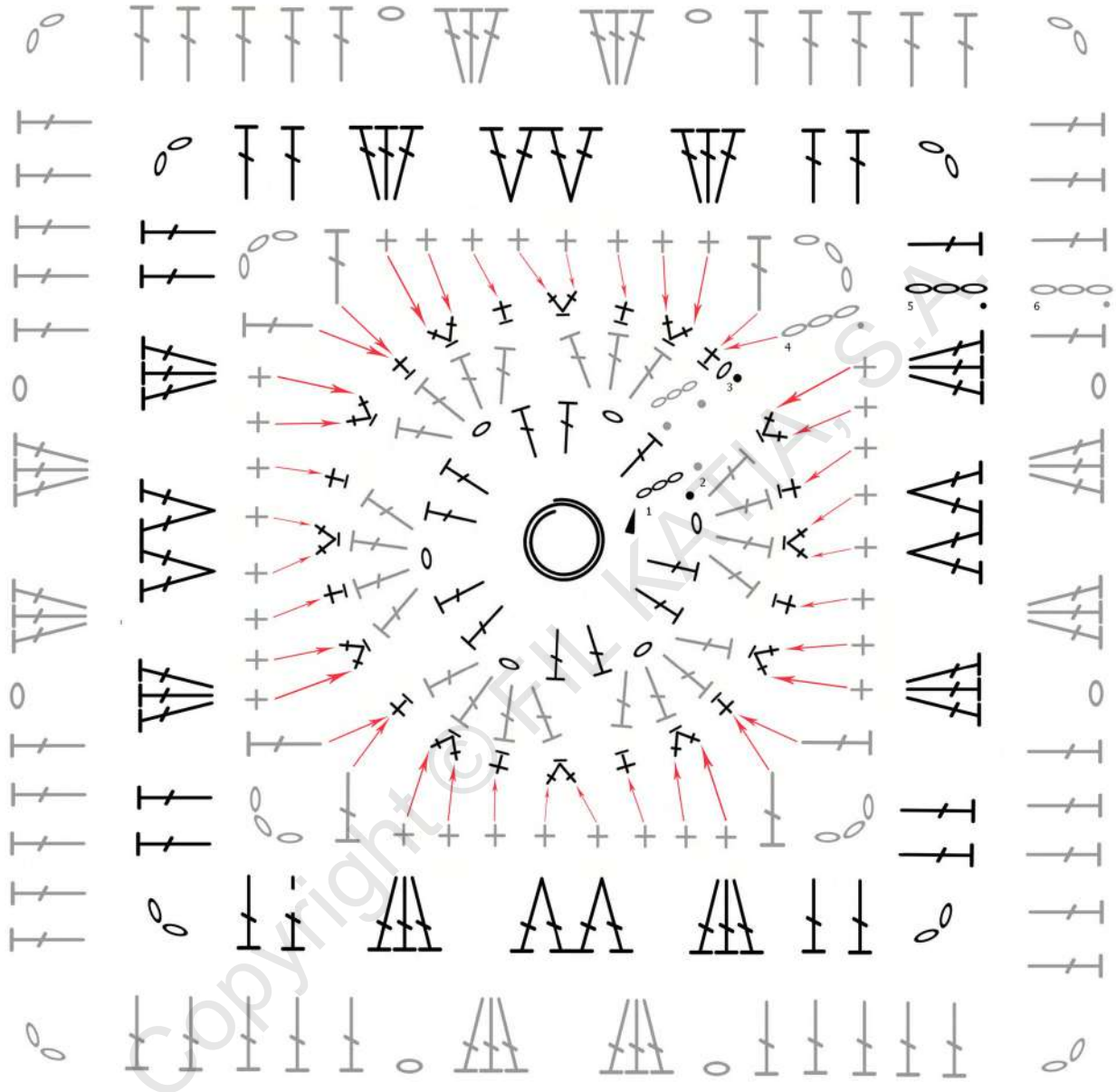

B (x1) #21

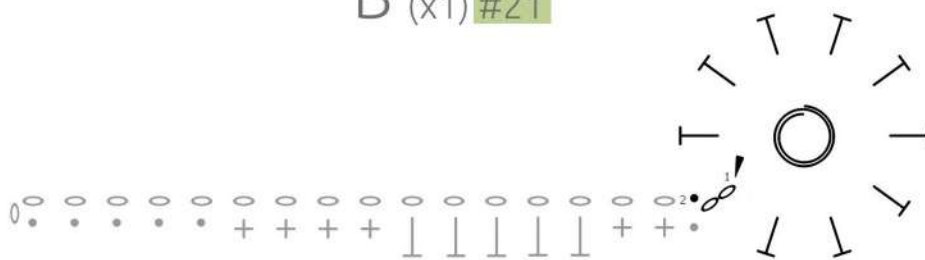



FR GRANNY SQUARE 3D [11]

Fournitures

- Katia United Cotton
 - col. #21 vert blanc (x1)
 - col. #29 orange (x1)
 - col. #11 brun pâle (x1)
 - col. #3 écru (x1)
 - col. #20 vert kaki (x1)

Crochet de 4 mm
 Ciseaux
 Aiguille à tapisserie

Symboles et points

- ▶ Début
- Anneau Magique
- o Maille Chaînette
- Maille Coulée
- + Maille Serrée
- ± Maille Serrée dans le brin arrière
- ✕ 2 Mailles Serrées dans une même maille
- ✕ 2 Mailles Serrées dans une même maille dans le brin arrière
- ⊥ Demi-Bride (demi-br)
- ⊥ Bride (br)
- ⊥ Bride dans le brin arrière
- ∩ Crocheter dans le brin avant

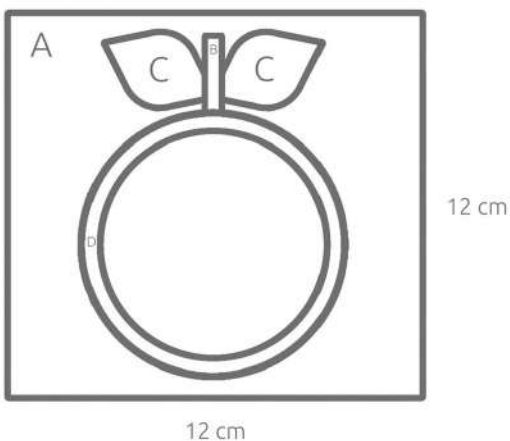

A (x1) · 1-4 #29 · 6 #29
 · 5 #3 · 7-9 #21

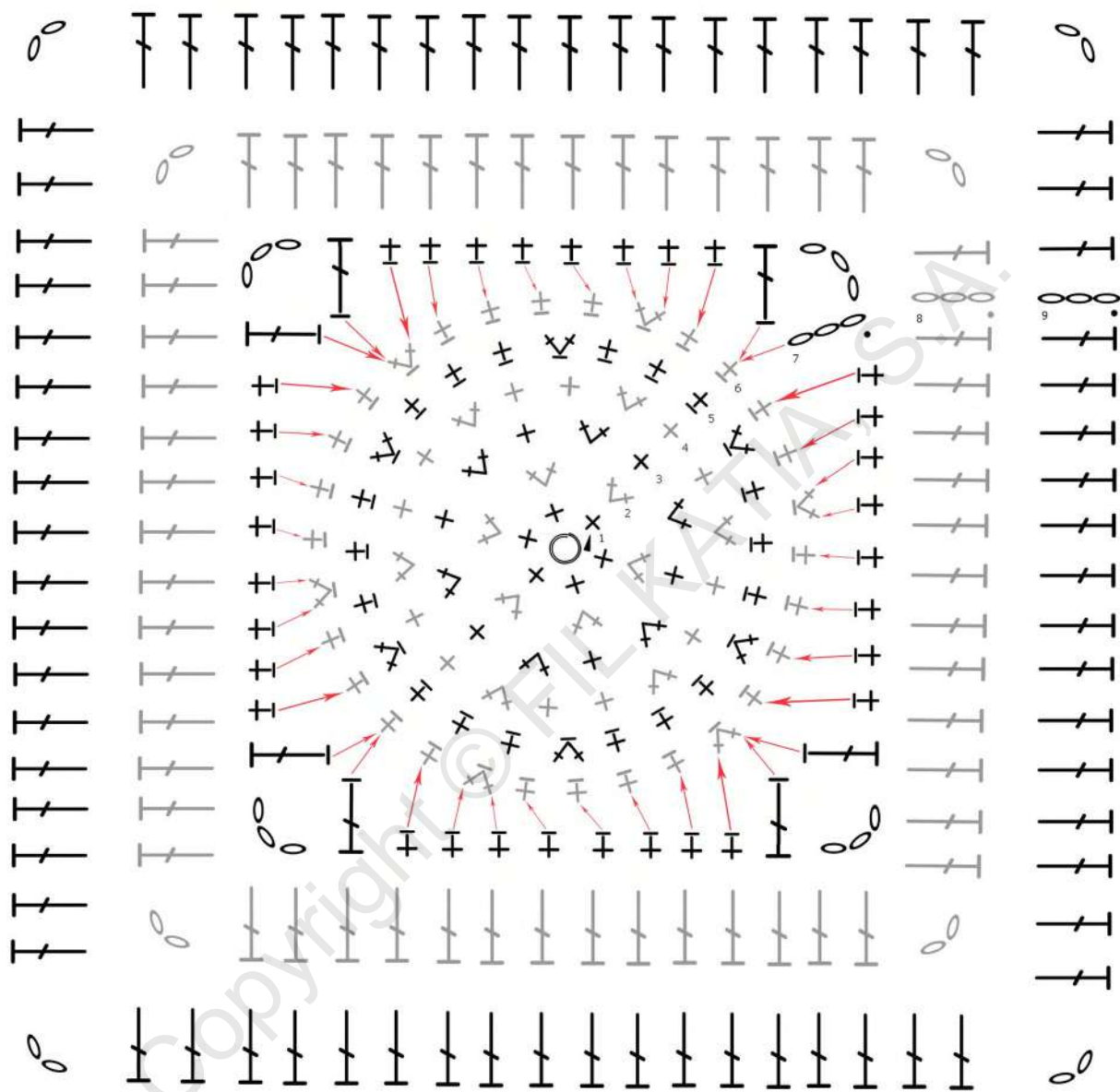

B (x1) #11

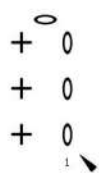

C (x2) #20

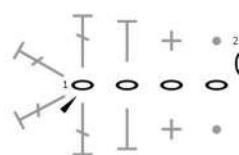

D (x1) #29





x2

FR GRANNY SQUARE 3D [12]

Fournitures

- Katia United Cotton
 - col. #28 rose poudré (x1)
 - col. #22 turquoise foncé (x1)
 - col. #30 brun cuivré (x1)
 - col. #4 rouge
 - col. #2 noir

Crochet de 4 mm
 Ciseaux
 Aiguille à tapisserie

Symboles et points

- ▶ Début
- Anneau Magique
- Maille Chaînette
- Maille Coulée
- + Maille Serrée
- ± Maille Serrée dans le brin arrière
- ✖ 2 Mailles Serrées dans une même maille
- ✕ Diminution
- ⊥ Demi-Bride (demi-br)
- ⊥ Bride (br)
- ⊥ Bride dans le brin arrière
- ∇ 2 Brides dans une même maille
- ∇ 3 Brides dans une même maille

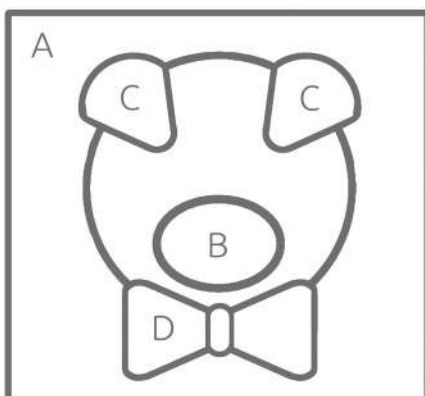

12 cm

12 cm



A (x1) · 1-6 #28
 · 7-9 #22

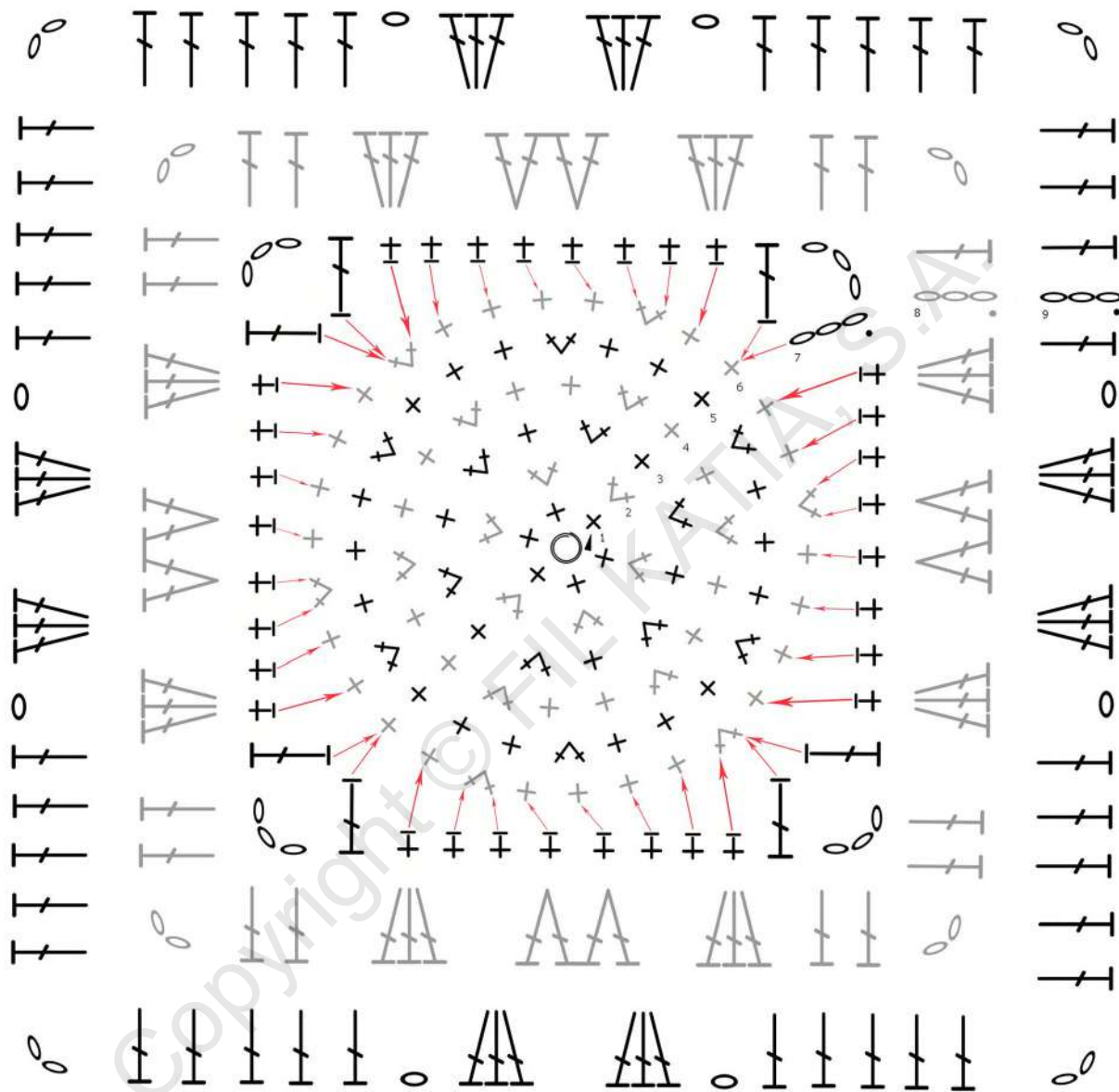

B (x1) #28

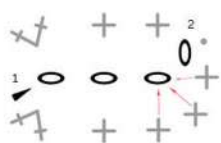

C (x2) #28

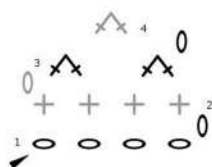

D (x1) #30

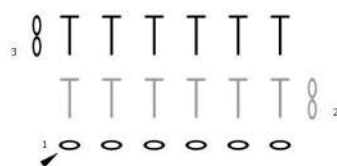



FR GRANNY SQUARE 3D [13]

Fournitures

Katia United Cotton

- col. #28 rose poudré (x1)
- col. #4 rouge (x1)
- col. #29 orange (x1)
- col. #9 jaune moutarde (x1)
- col. #21 vert blanc (x1)
- col. #22 turquoise foncé (x1)

Crochet de 4 mm

Ciseaux

Aiguille à tapisserie

Symboles et points

- ▶ Début
- Anneau Magique
- o Maille Chaînette
- Maille Coulée
- + Maille Serrée
- ± Maille Serrée dans le brin arrière
- ✕ 2 Mailles Serrées dans une même maille
- ┌ Demi-Bride (demi-br)
- └ Demi-Bride dans le brin arrière
- ┘ Bride (br)
- ┚ Bride dans le brin arrière

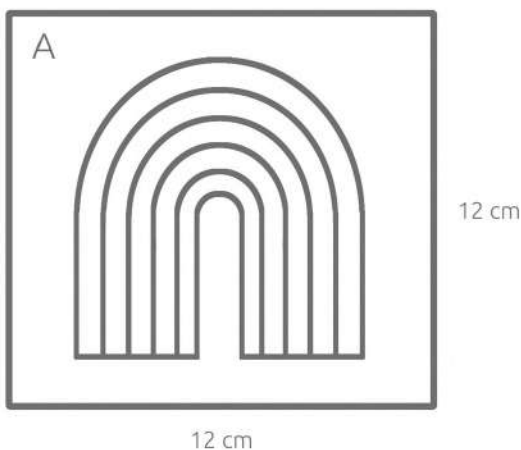

A (x1) · 1-2 #28 · 4 #21 · 6 #29 · 8-10 #28
· 3 #22 · 5 #9 · 7 #4

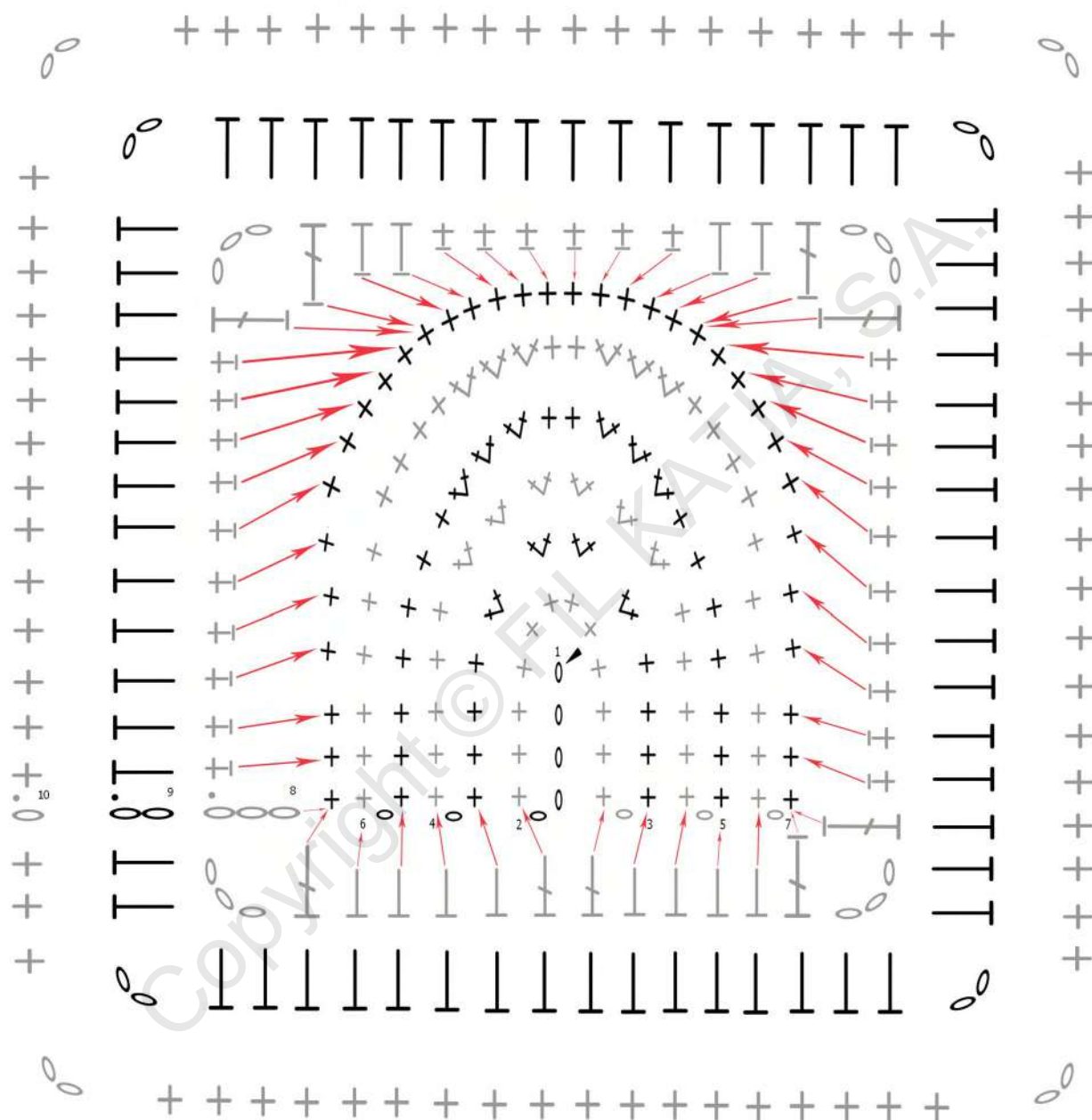



FR GRANNY SQUARE 3D [14]

Fournitures

Katia United Cotton

- col. #3 écru (x1)
- col. #9 jaune moutarde (x1)
- col. #30 brun cuivré (x1)
- col. #11 brun pâle (x1)

Crochet de 4 mm
Ciseaux
Aiguille à tapisserie

Symboles et points

- ▶ Début
- Anneau Magique
- Maille Chaînette
- Maille Coulée
- ± Maille Coulée dans le brin arrière
- + Maille Serrée
- ± Maille Serrée dans le brin arrière
- ⊥ Demi-Bride (demi-br)
- ⊥ Bride (br)
- ⊥ Bride dans le brin arrière
- ∇ 2 Brides dans une même maille
- ∇ 3 Brides dans une même maille
- ~ Crocheter dans le brin avant

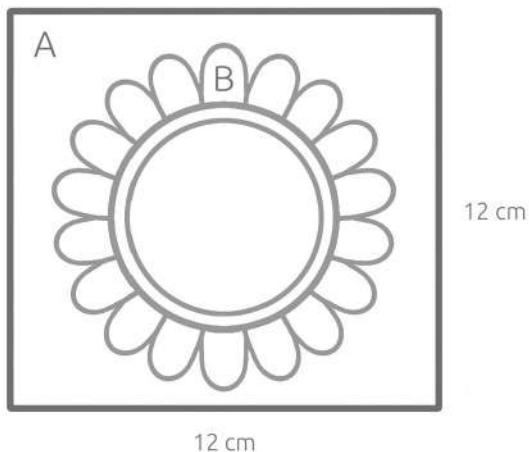

A (x1) · 1-3 #30
· 4-6 #3

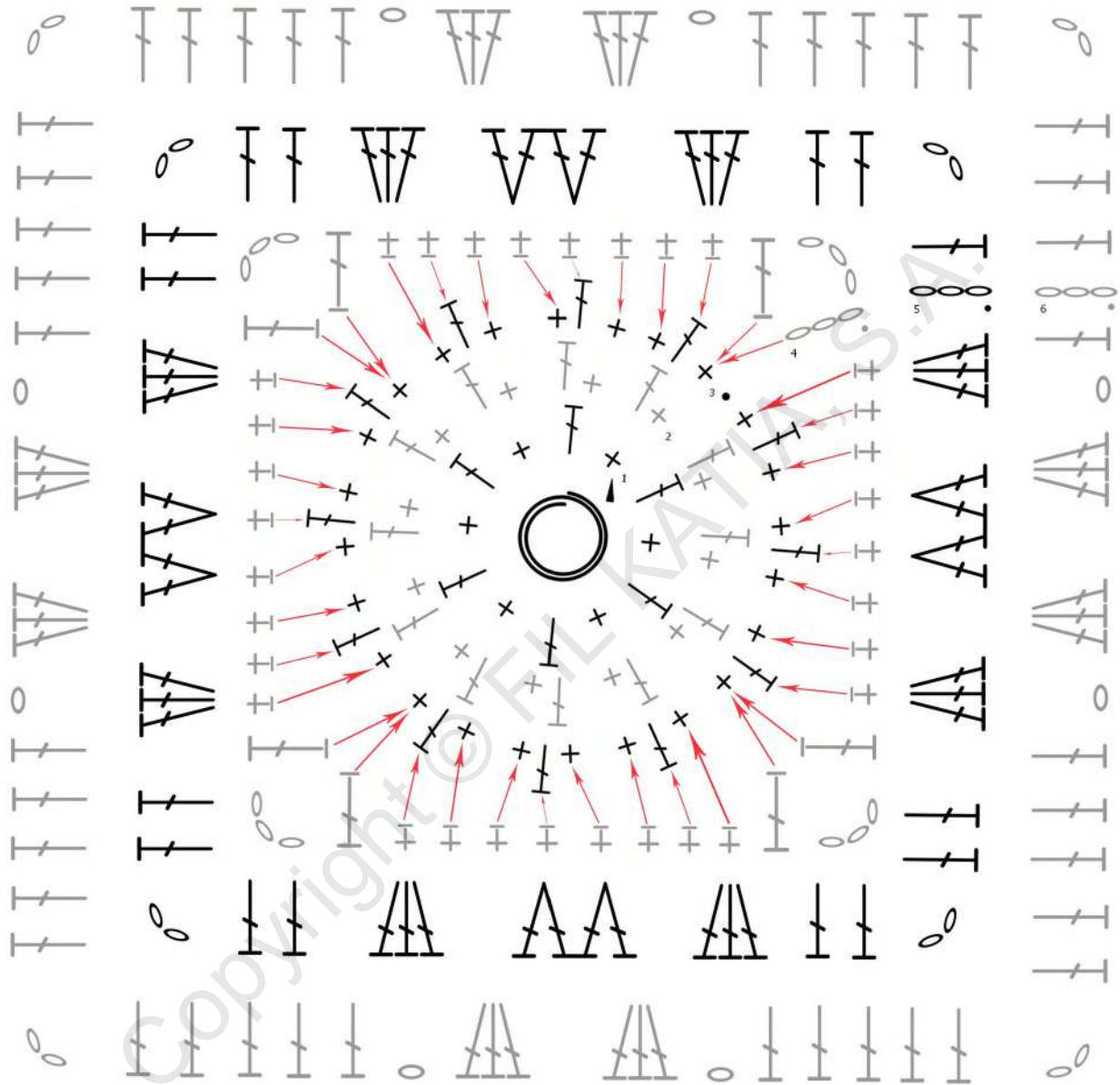

B (x1) · 1 #11

· 2-3 #9

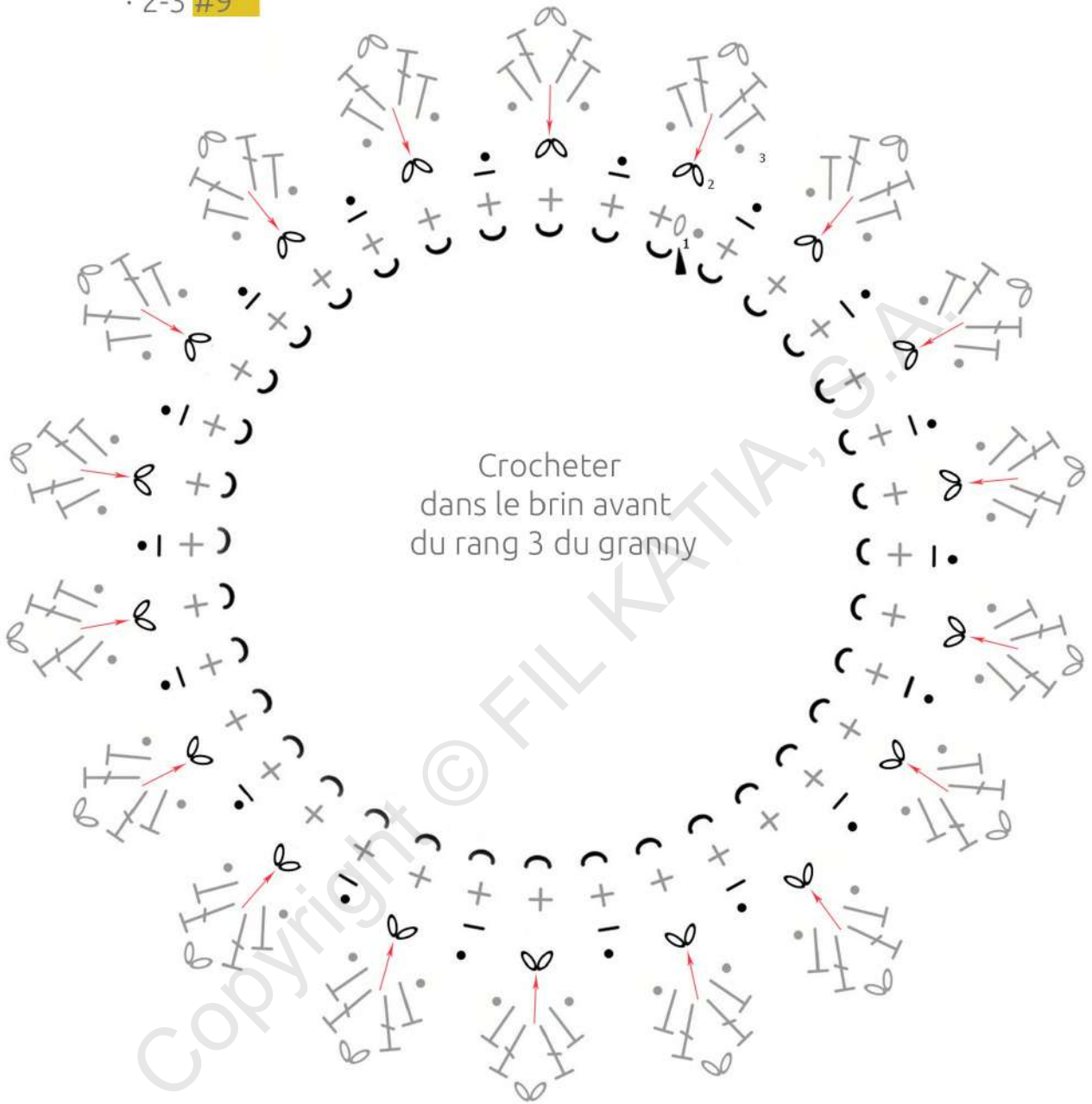



x1

FR GRANNY SQUARE 3D [15]

Fournitures

- Katia United Cotton
 - col. #22 turquoise foncé (x1)
 - col. #9 jaune moutarde (x1)
 - col. #3 écru (x1)

Crochet de 4 mm
 Ciseaux
 Aiguille à tapisserie

Symboles et points

- ▶ Début
- Anneau Magique
- o Maille Chaînette
- Maille Coulée
- + Maille Serrée
- ┌ Demi-Bride (demi-br)
- └ Bride (br)
- ┌└ Bride dans le brin arrière
- ∨ 2 Brides dans une même maille dans le brin arrière
- ∩ Crocheter dans le brin avant

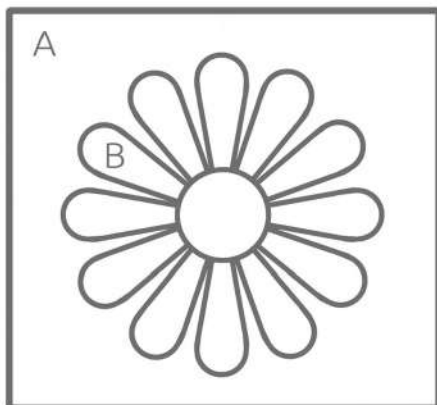

12 cm

12 cm



A (x1) · 1 #9
· 2-5 #22

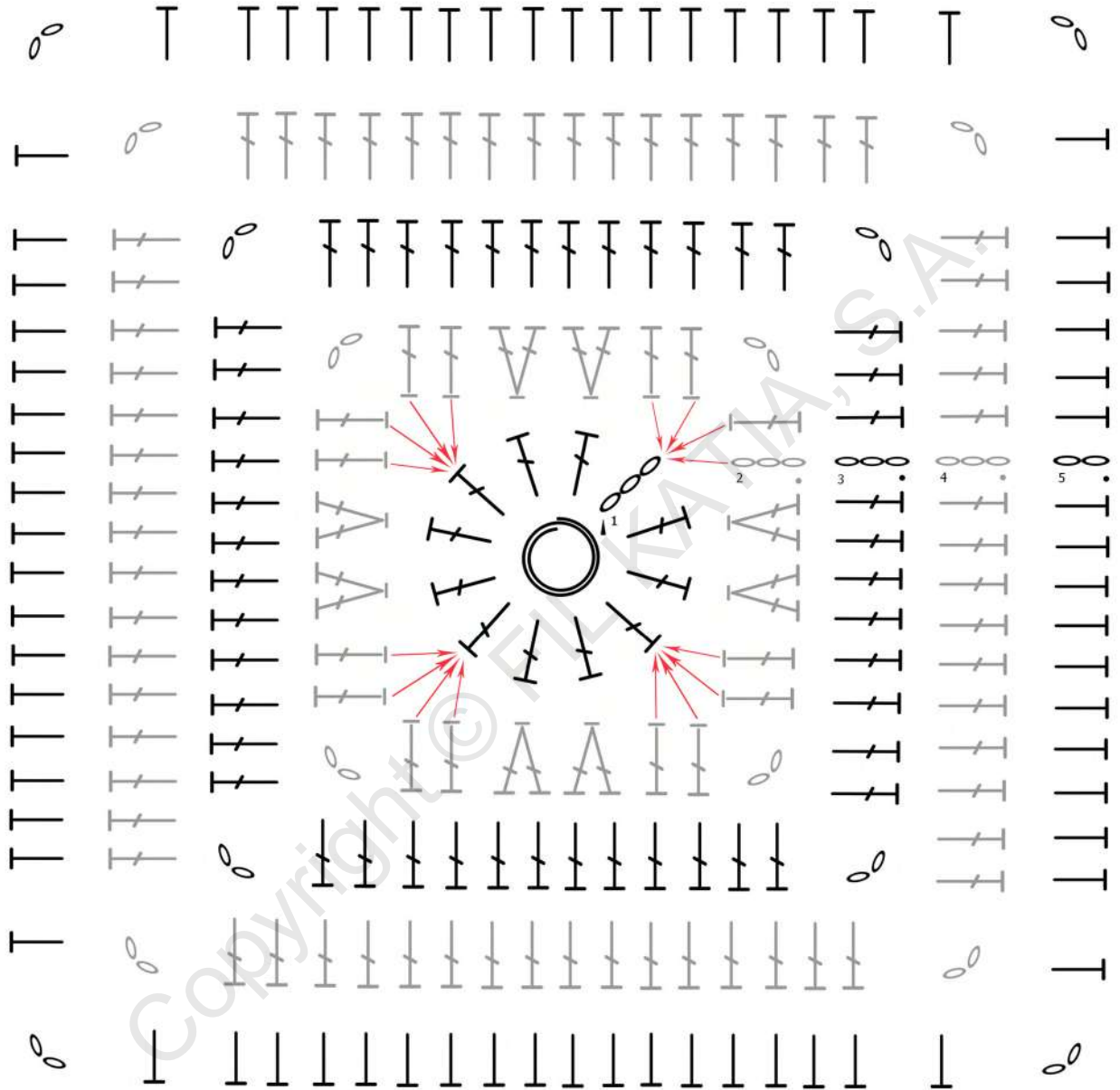

B (x1) #3

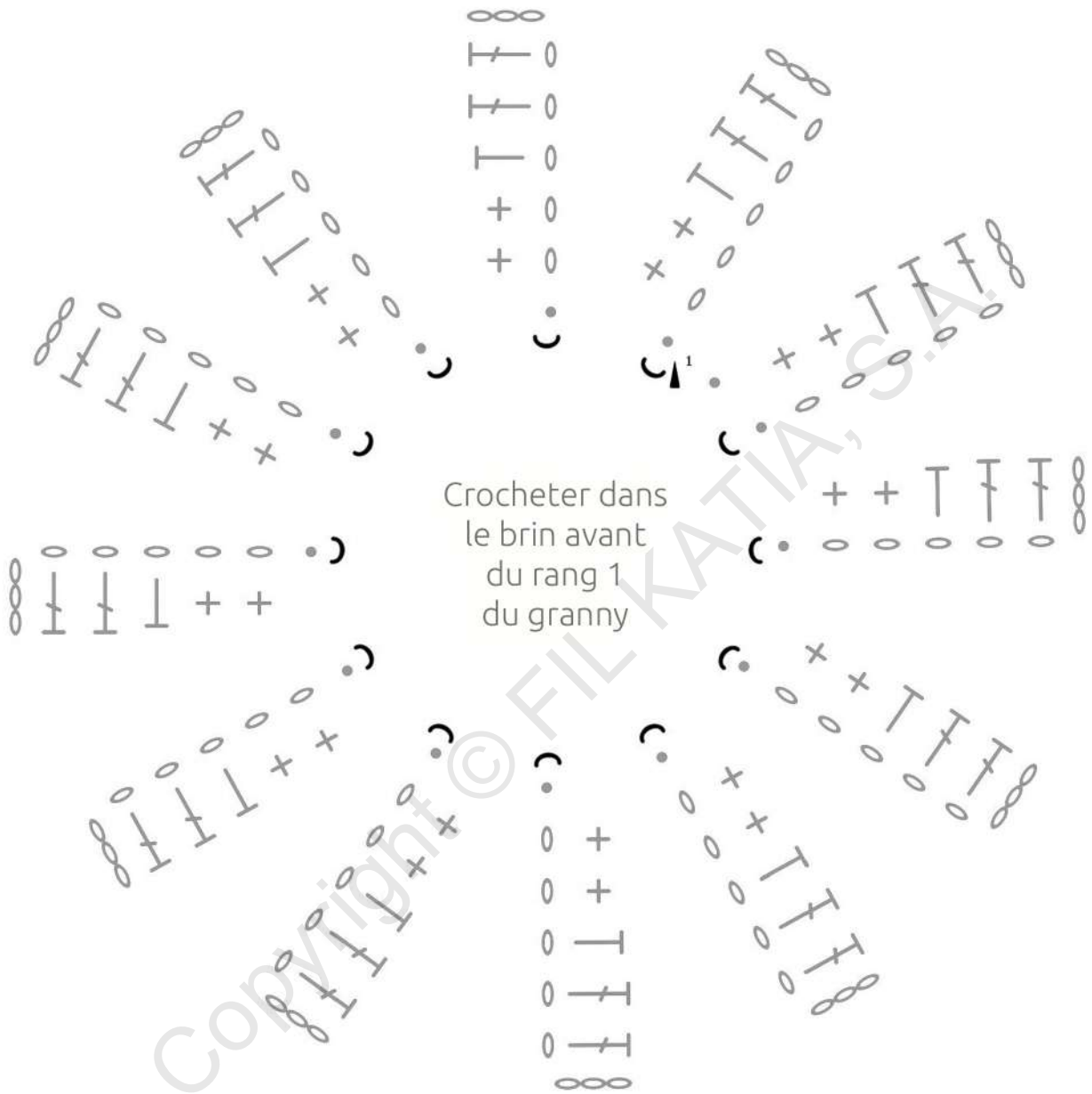



FR GRANNY SQUARE 3D [16]

Fournitures

- Katia United Cotton
- col. #28 rose poudré (x1)
- col. #30 brun cuivré(x1)
- col. #3 écru (x1)
- col. #4 rouge (x1)
- col. #2 noir

Crochet de 4 mm
Ciseaux
Aiguille à tapisserie

Symboles et points

- ▶ Début
- Anneau Magique
- Maille Chaînette
- Maille Coulée
- ⊕ Maille Serrée
- ± Maille Serrée dans le brin arrière
- ✂ 2 Mailles Serrées dans une même maille
- ⊥ Demi-Bride (demi-br)
- ∇ 2 Demi-Brides dans une même maille
- ⊥ Bride (br)
- ⊥ Bride dans le brin arrière
- ∇ 2 Brides dans une même maille
- ∇ 3 Brides dans une même maille

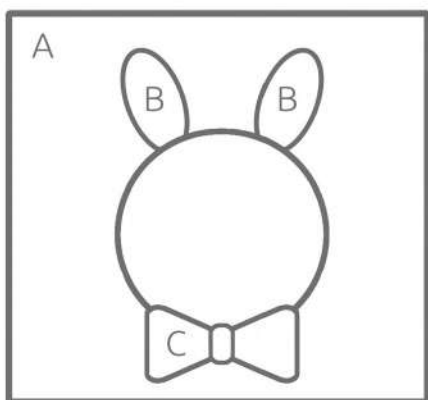

12 cm



A (x1) · 1-3 #3
 · 4-6 #30

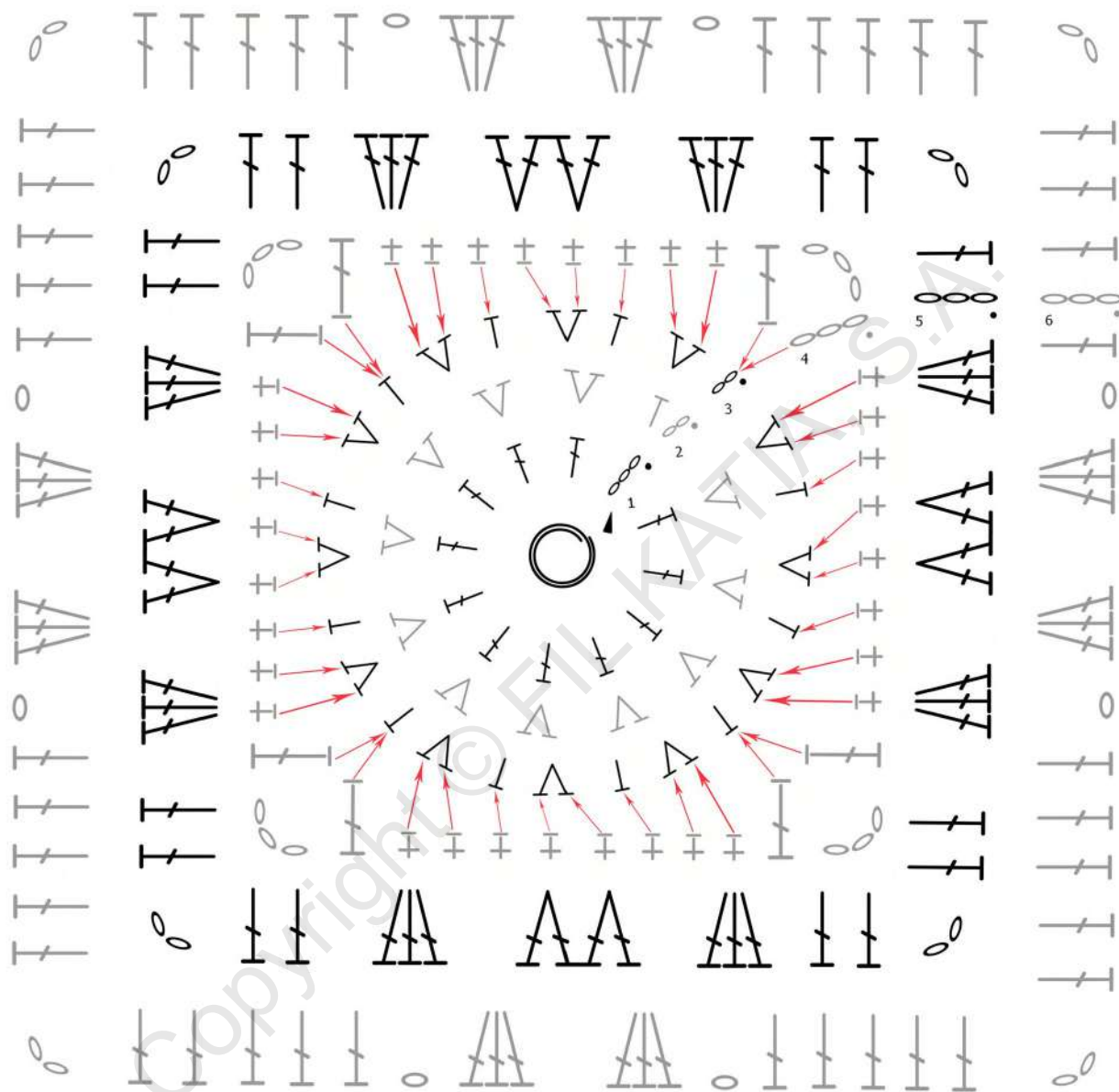

B (x2) · 1 #28
 · 2 #3

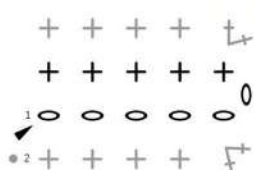

C (x1) #4

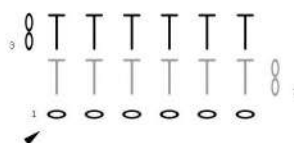



FR GRANNY SQUARE 3D [17]

Fournitures

- Katia United Cotton
- col. #28 rose poudré (x1)
- col. #21 vert blanc (x1)
- col. #3 écru (x1)
- col. #2 noir

Crochet de 4 mm
Ciseaux
Aiguille à tapisserie

Symboles et points

- ▶ Début
- Anneau Magique
- o Maille Chaînette
- Maille Coulée
- + Maille Serrée
- ± Maille Serrée dans le brin arrière
- ✕ 2 Mailles Serrées dans une même maille
- ┌ Demi-Bride (demi-br)
- └ Bride (br)
- ┘ Bride dans le brin arrière
- ⊕ Point Puff de 3 demi-br

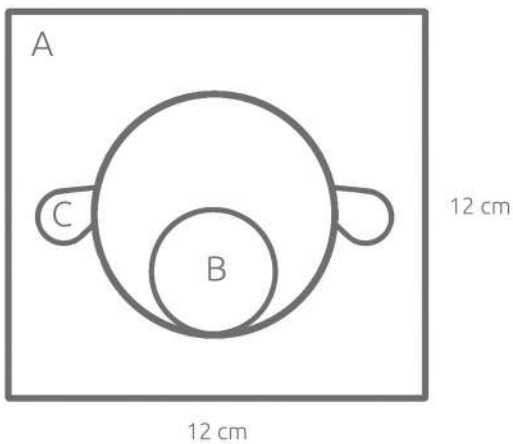

A (x1) · 1-3 #3
 · 4-6 #21

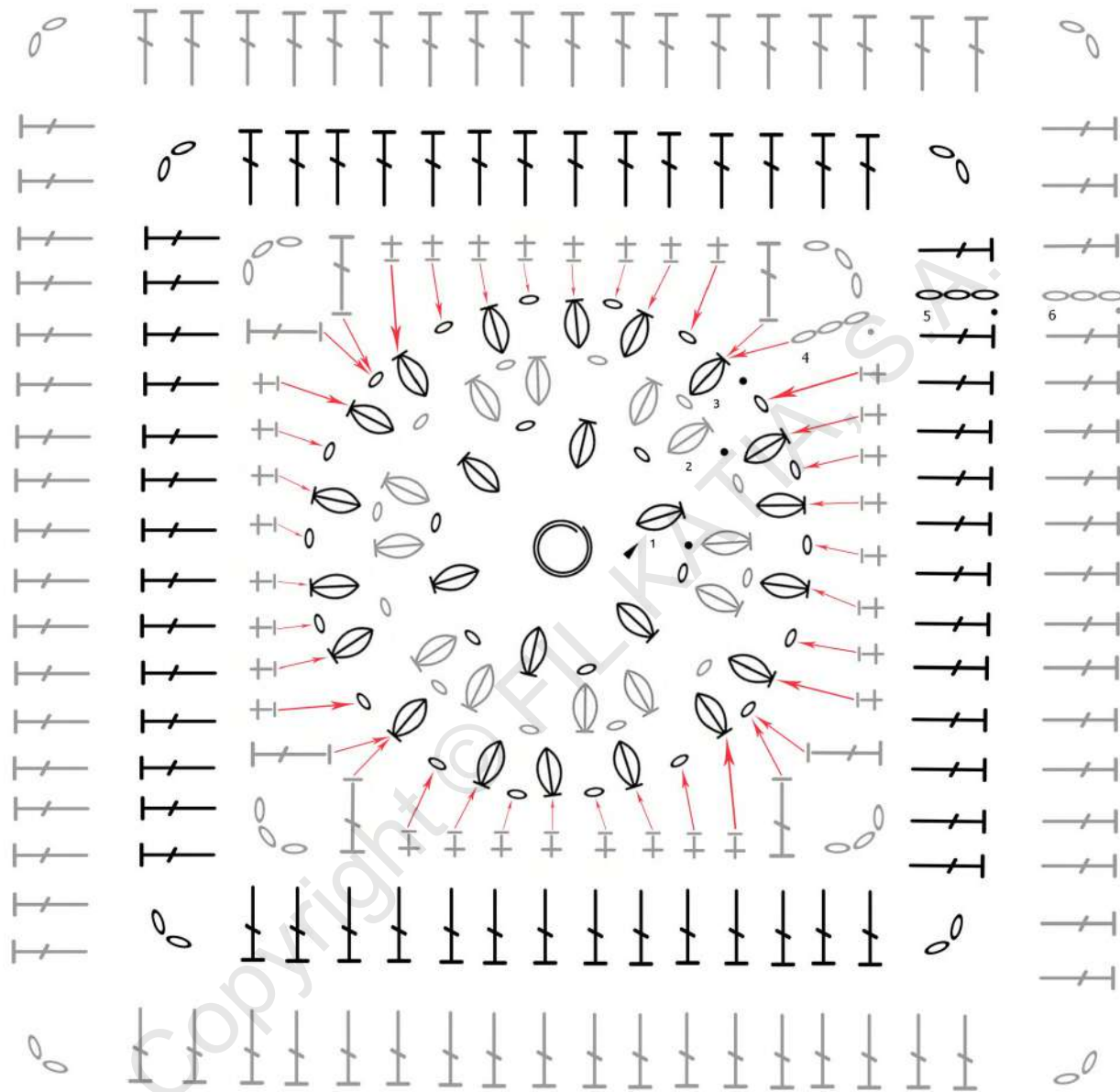

B (x1) #28



C (x2) #28

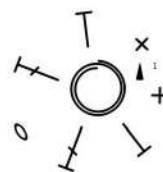



FR GRANNY SQUARE 3D [18]

Fournitures

- Katia United Cotton
- col. #14 gris clair (x1)
- col. #3 écreu (x1)
- col. #4 rouge(x1)

- Crochet de 4 mm
- Ciseaux
- Aiguille à tapisserie

Symboles et points

- ▶ Début
- Anneau Magique
- o Maille Chaînette
- Maille Coulée
- + Maille Serrée
- ⊥ Demi-Bride (demi-br)
- ∨ 2 Demi-Brides dans une même maille
- ∇ 2 Brides dans une même maille
- ∩ 3 Brides dans une même maille

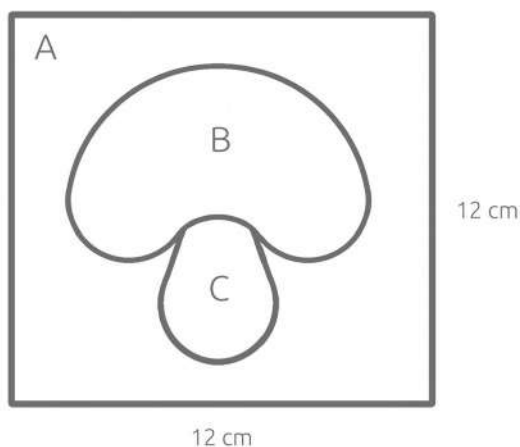

A (x1) #14

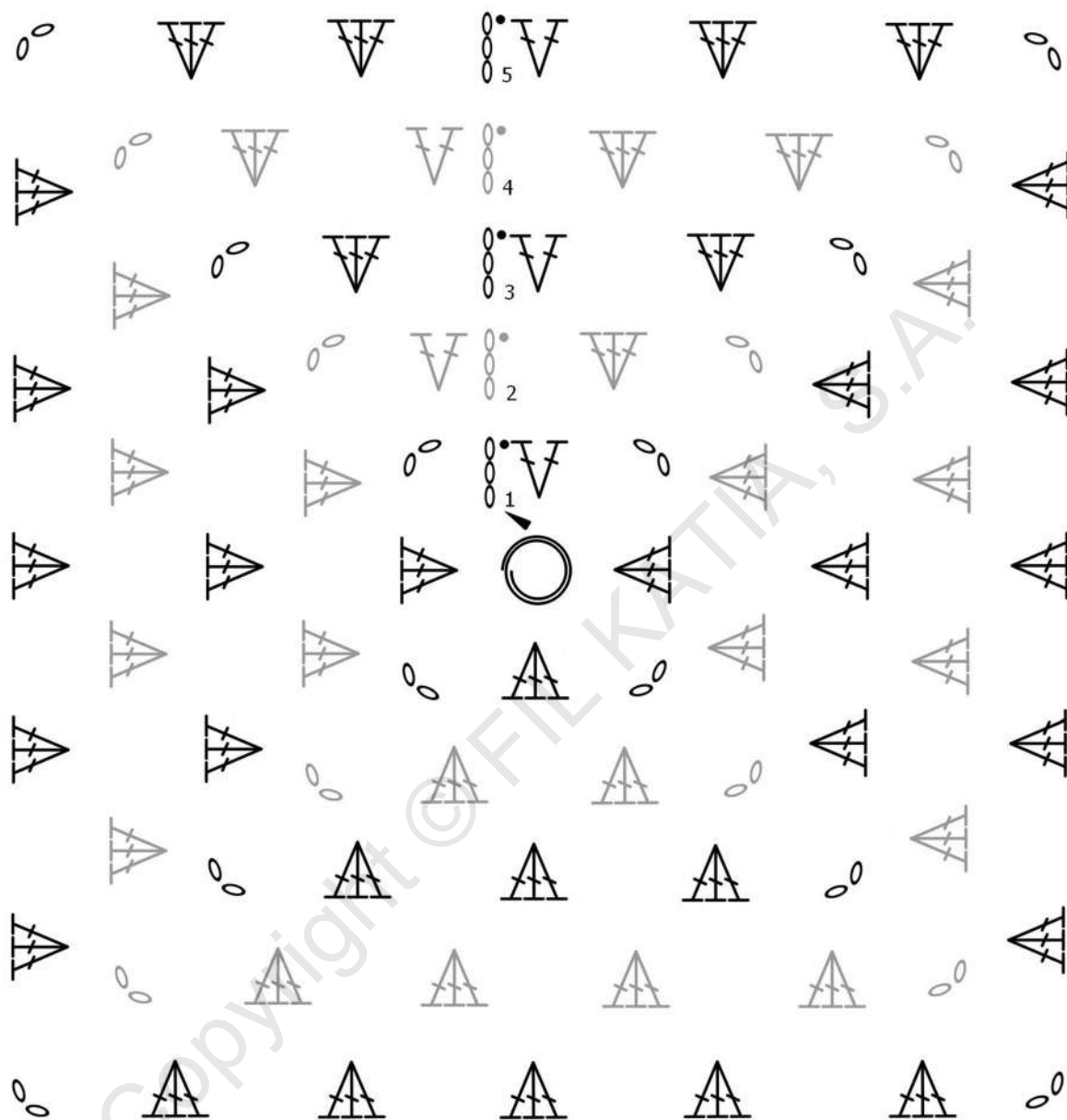

B (x1) #4



C (x1) #3

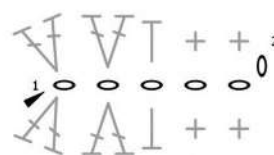



x1

FR GRANNY SQUARE 3D [19]

Fournitures

Katia United Cotton

- col. #22 turquoise foncé (x1)

- col. #30 brun cuivré (x1)

- col. #31 écru (x1)

- col. #2 noir

Crochet de 4 mm

Ciseaux

Aiguille à tapisserie

Symboles et points

- ▶ Début
- Anneau Magique
- Maille Chaînette
- Maille Coulée
- + Maille Serrée
- T Demi-Bride (demi-br)
- I Demi-Bride dans le brin arrière
- ∨ 2 Demi-Brides dans une même maille dans le brin arrière
- ‡ Bride (br)
- ∨ 2 Brides dans une même maille
- ‡ Double Bride
- ∪ Crocheter dans le brin avant

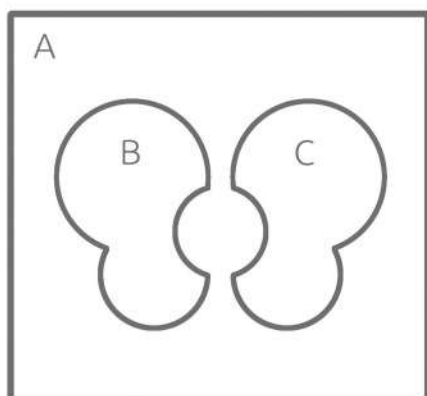

12 cm

12 cm



A (x1) · 1 #22

· 2-6 #30

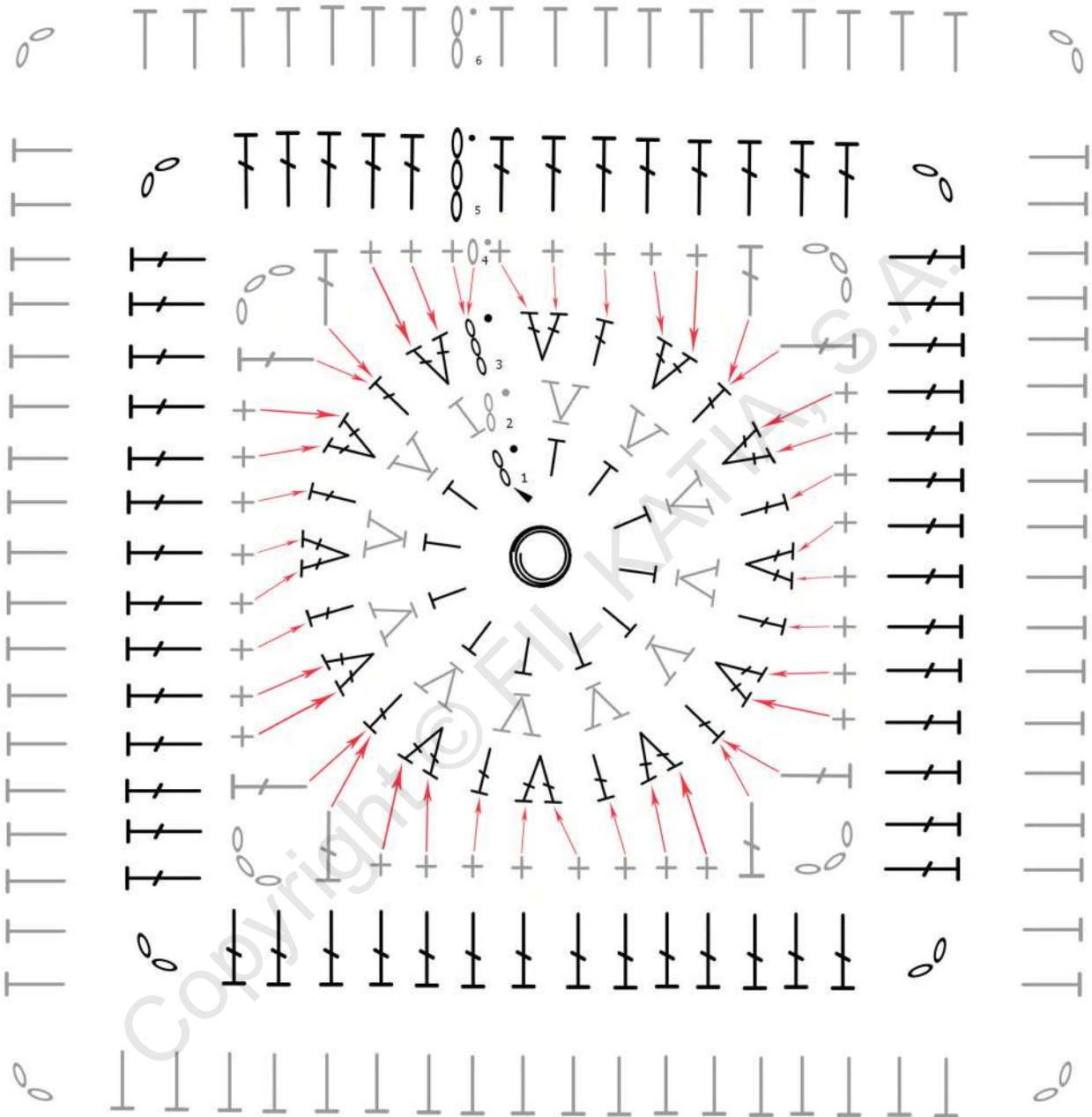

B (x1) · 1 #22

· 2 #3

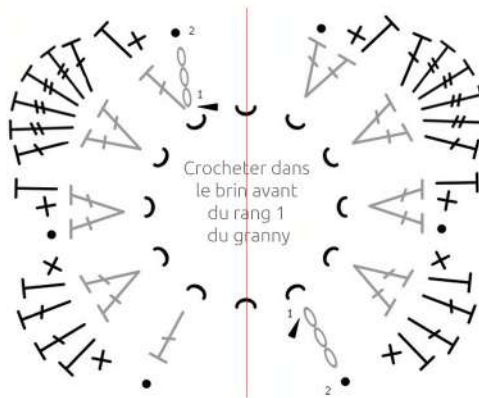

C (x1) · 1 #22

· 2 #3



x1

FR GRANNY SQUARE 3D [20]

Fournitures

Katia United Cotton

- col. #28 rose poudré (x1)

- col. #9 jaune moutarde (x1)

- col. #4 rouge (x1)

- col. #2 noir (x1)

Crochet de 4 mm

Ciseaux

Aiguille à tapisserie

Symboles et points

- ▶ Début
- Anneau Magique
- Maille Chaînette
- Maille Coulée
- + Maille Serrée
- I Demi-Bride dans le brin arrière
- ∨ 2 Demi-Brides dans une même maille dans le brin arrière
- ƒ Bride (br)
- ∨ 2 Brides dans une même maille
- ∨ 3 Brides dans une même maille
- ƒ Double Bride
- ⊖ Point Puff de 3 demi-br
- ˘ Crocheter dans le brin avant

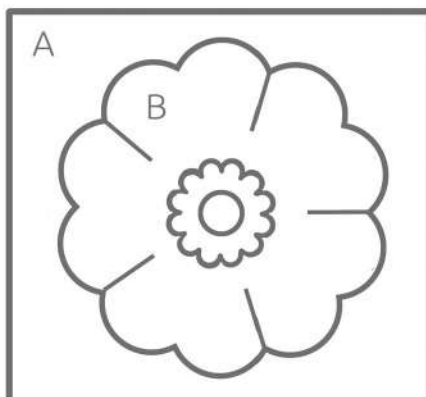

12 cm

12 cm



A (x1) · 1 #9 · 3-6 #28
· 2 #2

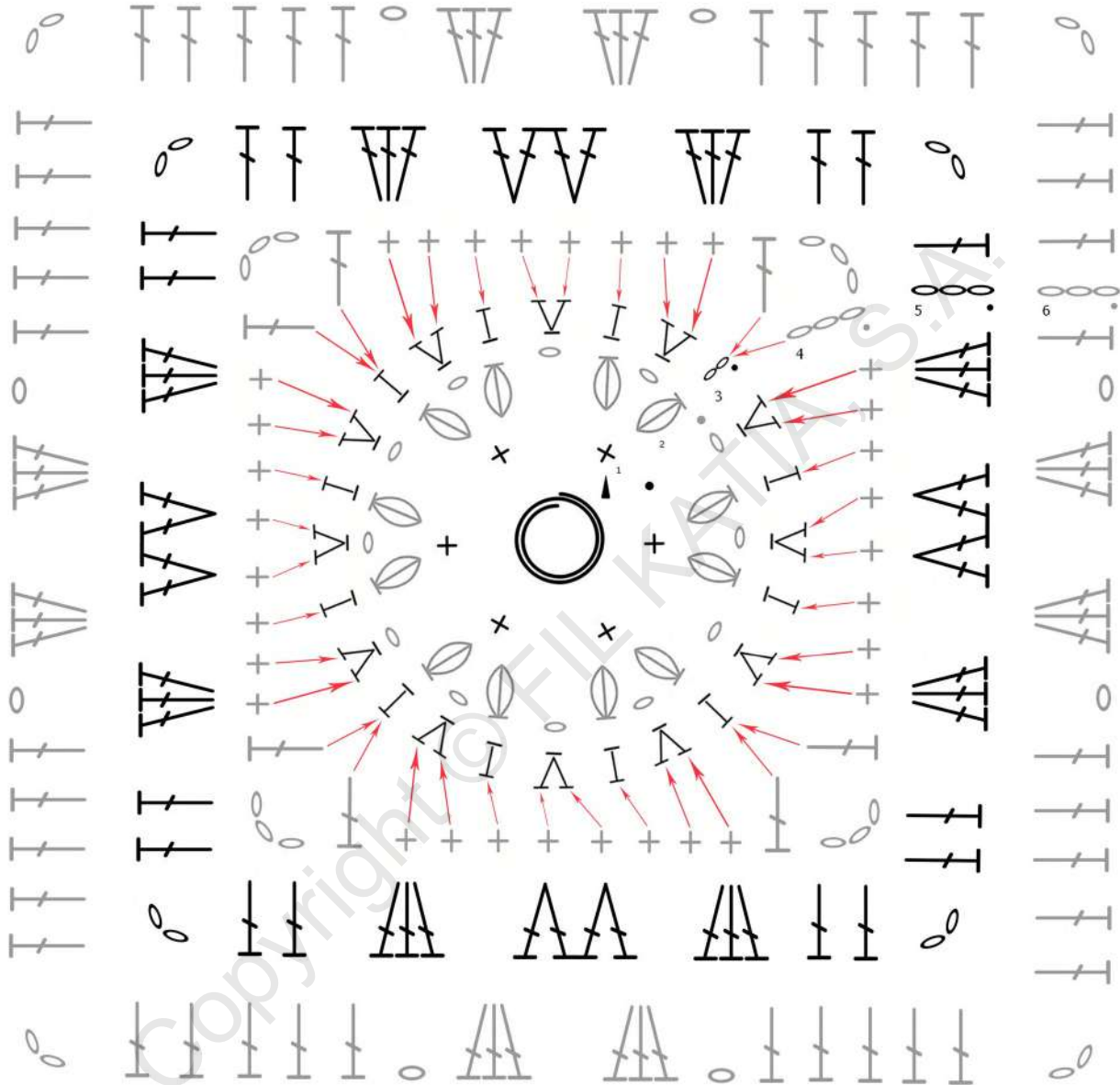

B (x1) #4





x1

FR GRANNY SQUARE 3D [21]

Fournitures

Katia United Cotton
 - col. #14 gris clair (x1)
 - col. #9 jaune moutarde (x1)

Crochet de 4 mm
 Ciseaux
 Aiguille à tapisserie

Symboles et points

- ▶ Début
- * Couper et rentrer les fils
- Anneau Magique
- o Maille Chaînette
- Maille Coulée
- ± Maille Serrée dans le brin arrière
- I Demi-Bride dans le brin arrière
- ƒ Bride (br)
- ƒ Bride dans le brin arrière
- ∇ 2 Brides dans une même maille dans le brin arrière

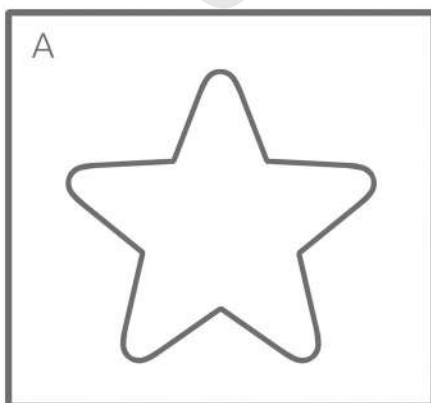

12 cm

12 cm



A (x1) · 1-2 #9
· 3-4 #14

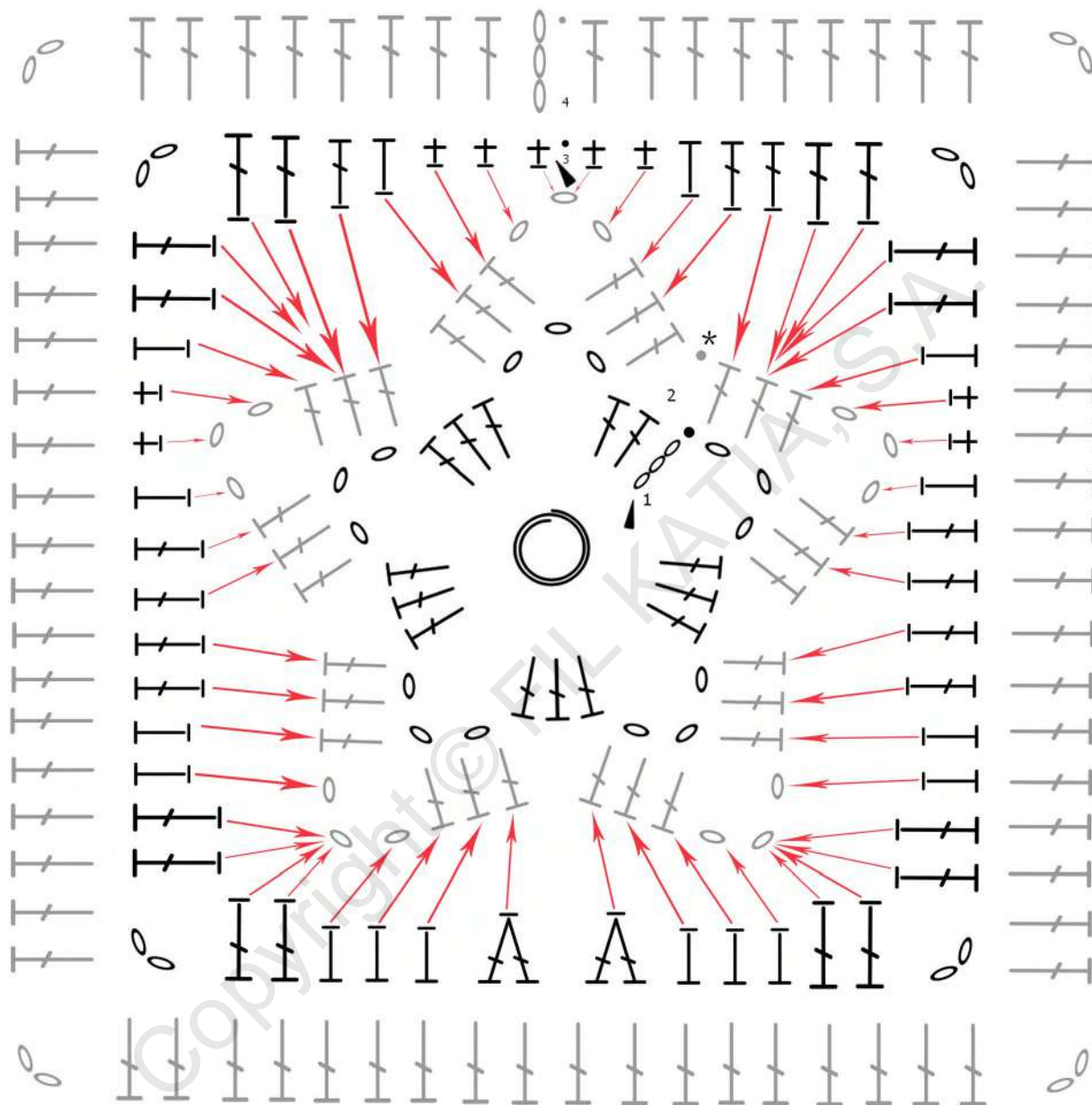



x1

FR GRANNY SQUARE 3D [22]

Fournitures

Katia United Cotton

- col. #14 gris clair / #11 brun pâle (=couleur alternative)
- col. #28 rose poudré (x1)
- col. #22 turquoise foncé (x1)
- col. #3 écru (x1)
- col. #2 noir

Crochet de 4 mm

Ciseaux

Aiguille à tapisserie

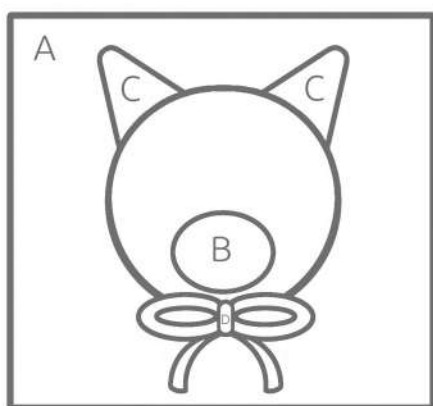

12 cm

12 cm

Symboles et points

- ▶ Début
- Anneau Magique
- Maille Chaînette
- Maille Coulée
- + Maille Serrée
- ± Maille Serrée dans le brin arrière
- ∨ 2 Mailles Serrées dans une même maille
- ⊥ Demi-Bride (demi-br)
- ∇ 2 Demi-Brides dans une même maille
- ⊥ Bride (br)
- ⊥ Bride dans le brin arrière
- ∇ 2 Brides dans une même maille
- ∇ 3 Brides dans une même maille



A (x1) · 1-3 #14 / #11 (=couleur alternative)
 · 4-6 #3

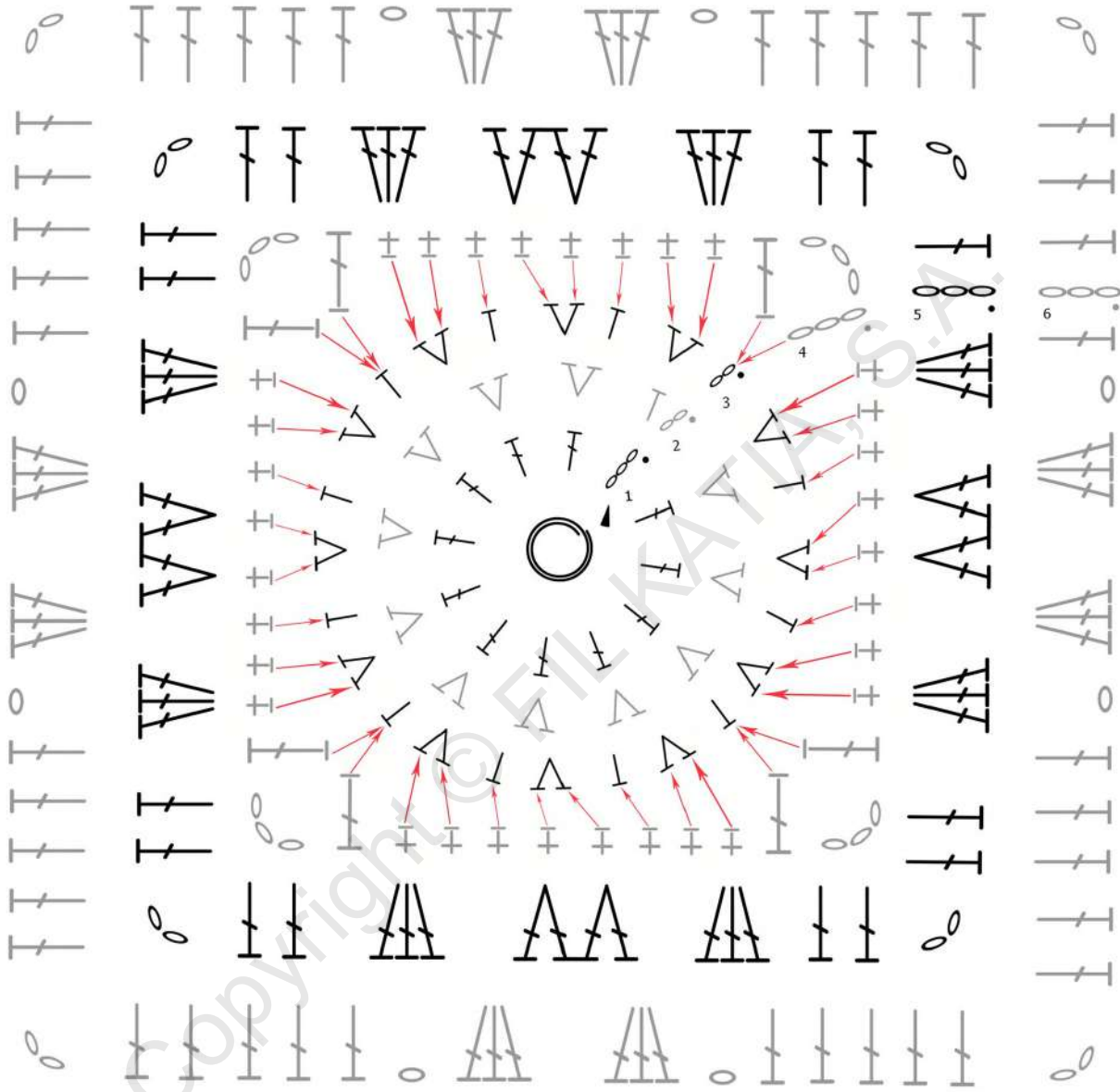

B (x1) #28

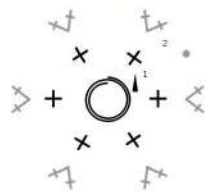

C (x2) #14

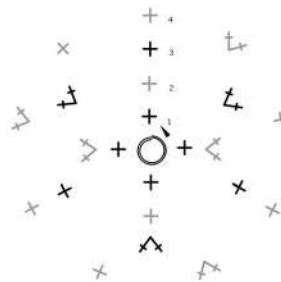

D (x1) #22

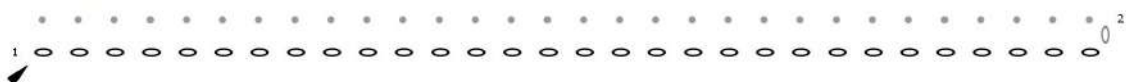



x1

FR GRANNY SQUARE 3D [23]

Fournitures

Katia United Cotton

- col. #22 turquoise foncé (x1)

- col. #9 jaune moutarde (x1)

- col. #3 écru (x1)

- col. #2 noir

Crochet de 4 mm

Ciseaux

Aiguille à tapisserie

Symboles et points

- ▶ Début
- * Couper et rentrer les fils
- Anneau Magique
- Maille Chaînette
- Maille Coulée
- + Maille Serrée
- ± Maille Serrée dans le brin arrière
- ⊥ Demi-Bride (demi-br)
- ⊥ Demi-Bride dans le brin arrière
- ⊥ Bride (br)
- ⊥ Bride dans le brin arrière
- ∇ 2 Brides dans une même maille dans le brin arrière
- ∨ Crocheter dans le brin avant

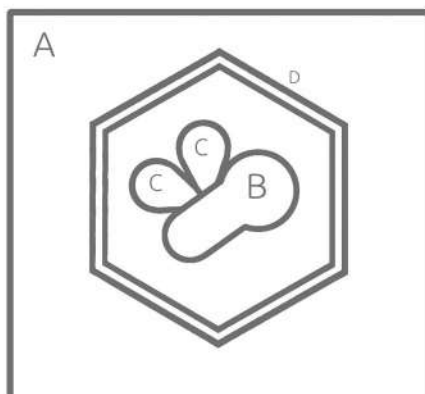

12 cm

12 cm



A (x1) · 1-3 #3
· 4-6 #22

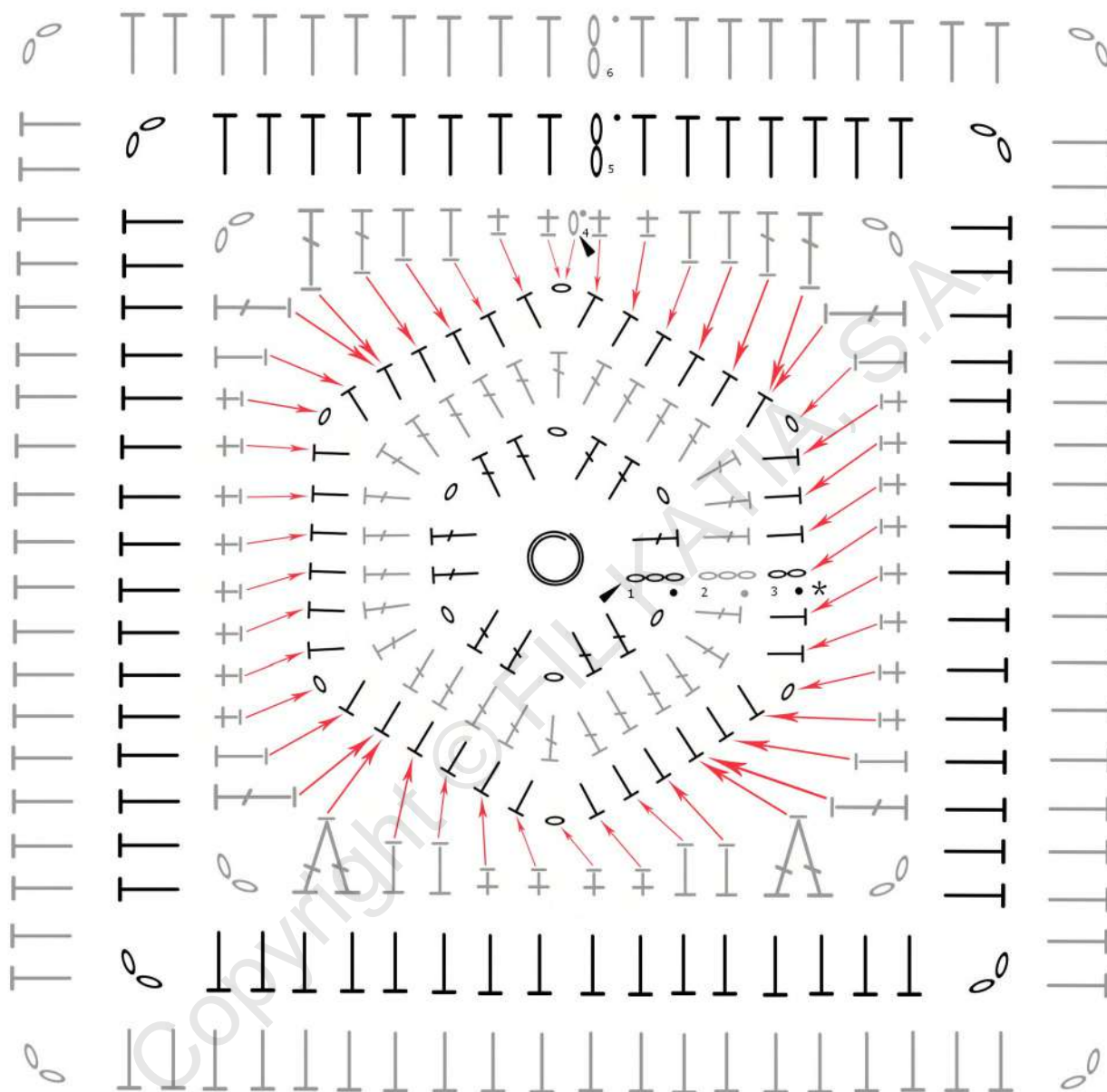

B (x1) #9

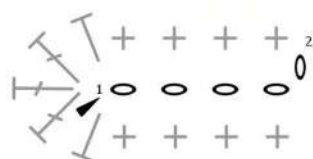

C (x2) #3

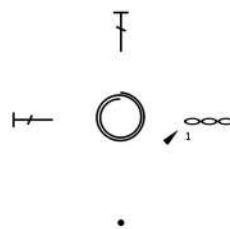

D (x1) #9





x1

FR GRANNY SQUARE 3D [24]

Fournitures

- Katia United Cotton
- col. #21 vert blanc (x1)
- col. #3 écru (x1)
- col. #29 orange (x1)
- col. #20 vert kaki (x1)

- Crochet de 4 mm
- Ciseaux
- Aiguille à tapisserie

Symboles et points

- ▶ Début
- * Couper et rentrer les fils
- Anneau Magique
- Maille Chaînette
- Maille Coulée
- + Maille Serrée
- ± Maille Serrée dans le brin arrière
- T Demi-Bride (demi-br)
- ⊥ Bride (br)
- ∇ 2 Brides dans une même maille
- ∇ 3 Brides dans une même maille
- ∇ 4 Brides dans une même maille
- ⊖ Point Noisette de 3 br dans le brin arrière

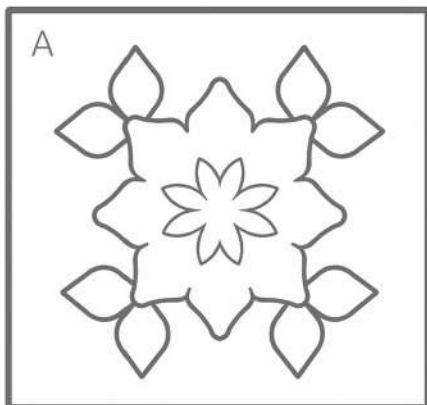

12 cm

12 cm



A (x1) · 1 #3 · 3 #20
· 2 #29 · 4-5 #21

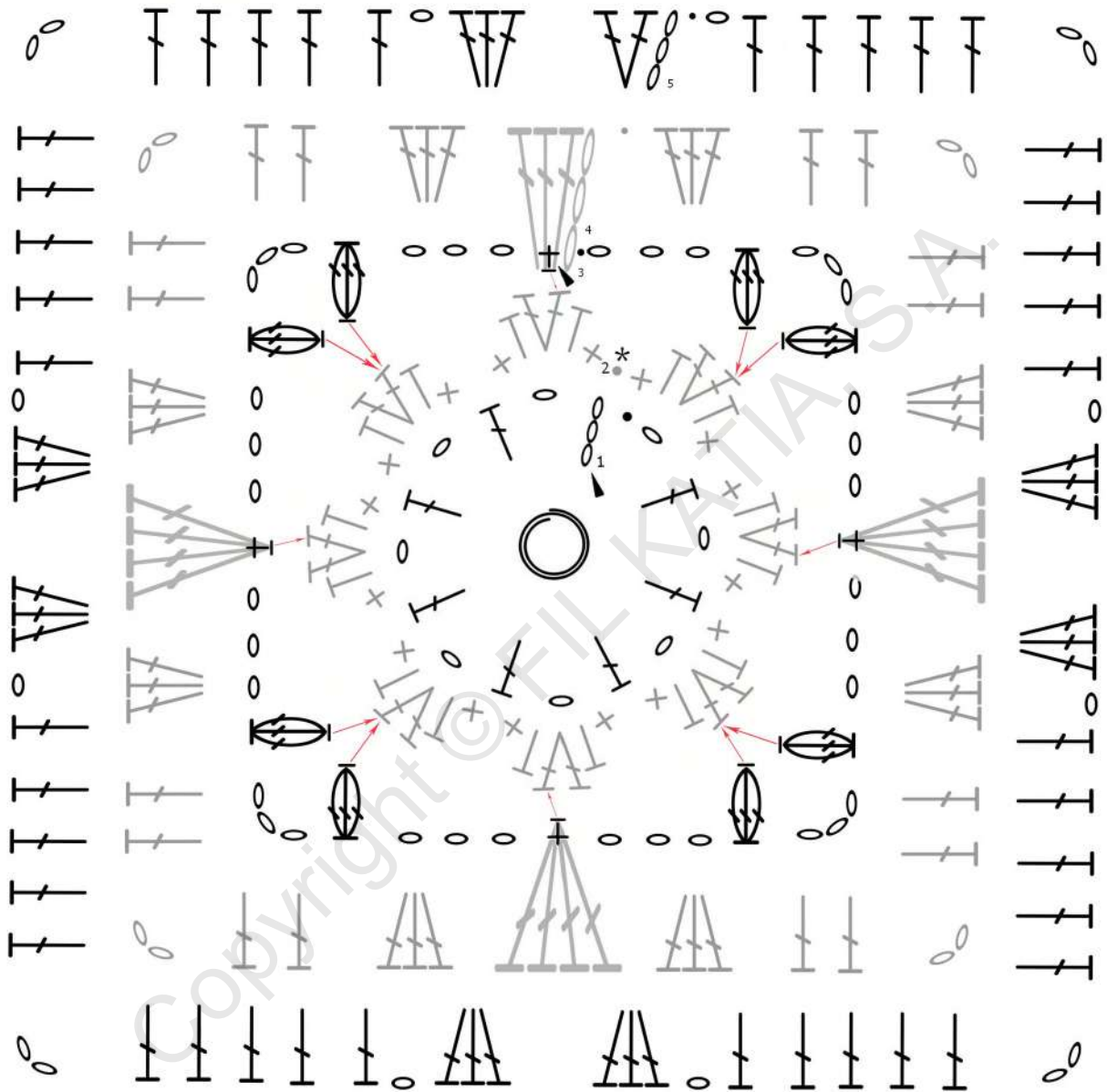



FR UNIONS ET BORDURE DE LA COUVERTURE GRANNY SQUARES 3D

08	03	02	09	04	05
07	12	11	10	01	20
06	01	14	15	02	17
05	24	13	16	03	08
10	09	04	21	12	07
11	18	23	06	19	22

GRANNY 3D		
01	Ours	x2
02	Pomme	
03	Nuage	
04	Coccinelle	
05	Soleil	
06	Fraise	x1
07	Cactus	
08	Ananas	
09	Souris	
10	Escargot	
11	Orange	
12	Petit cochon	
13	Arc-en-ciel	
14	Tournesol	
15	Marguerite	
16	Lapin	x1
17	Mouton	
18	Champignon	
19	Papillon	
20	Coquelicot	
21	Étoile	
22	Chat	
23	Abeille	
24	Fleur Orange	

Fournitures

Katia United Cotton
- col. #3 écreu (x4)

Crochet de 4 mm
Ciseaux
Aiguille à tapisserie

Symboles et points

- ▶ Début
- 0 Maille Chaînette
- Maille Coulée
- + Maille Serrée
- ⊕ Maille Serrée dans le brin arrière de chaque granny
- ⊥ Bride (br)
- ⊥ Bride dans le brin arrière
- V 2 Brides dans une même maille
- V 2 Brides dans une même maille dans le brin arrière
- V 3 Brides dans une même maille
- V 3 Brides dans une même maille dans le brin arrière



Réalisation

Assembler les granny squares en suivant l'ordre indiqué sur le graphique.

Les granny squares se placent en intercalant un carré à fond plein et un carré à fond ajouré et en changeant l'ordre de haut en bas d'une colonne à l'autre.

Nous vous conseillons de commencer à les assembler par colonne : de bas en haut et de gauche à droite. Une fois tous les granny squares assemblés entre eux verticalement, assemblez-les par rangée : de droite à gauche et de bas en haut, comme indiqué sur ce graphique.

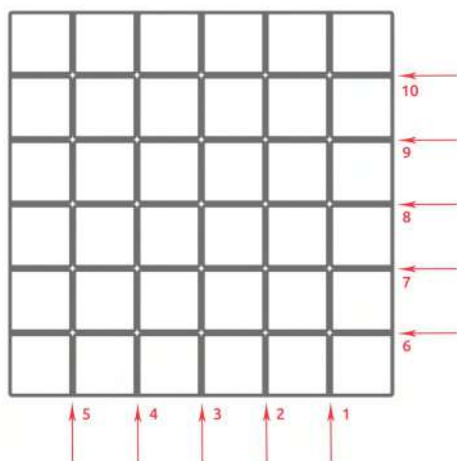

Assembler les carrés en les plaçant envers contre envers et en utilisant con Katia United Cotton couleur #3 écreu (ou couleur #1 blanc si votre kit CAL Mini Explorer est S2 ou S3) et le crochet de 4 mm de la manière suivante :

1. Commencer dans le coin inférieur du granny square (gauche) en piquant le crochet dans la 2^e maille chaînette de ce coin et dans la 2^e maille chaînette du coin inférieur du deuxième granny (droite), passer le fil et crocheter 1 maille chaînette + 1 maille serrée (1 m)
2. 1 maille serrée dans le brin arrière de chaque maille du côté des deux granny (18 m)
3. 1 maille serrée dans la 1^e maille chaînette du coin supérieur des deux granny squares (1 m)

On crochète 20 mailles pour réaliser chaque union.

4. Sans couper le fil, répéter ces 3 étapes dans les 2 granny squares suivants.

Et on continue à assembler 12 granny squares de cette manière pour créer chaque colonne : 6 gauche + 6 droite. Répéter cette même opération pour assembler par rangée : 12 granny squares = 6 en dessous + 6 au -dessus.

En assemblant par rangée, crocheter également 1 maille serrée dans la maille serrée correspondant à l'union verticale de la colonne, au point d'union des 4 granny squares.

Une fois tous les granny squares assemblés, couper et rentrer les fils pour crocheter la bordure plus facilement.

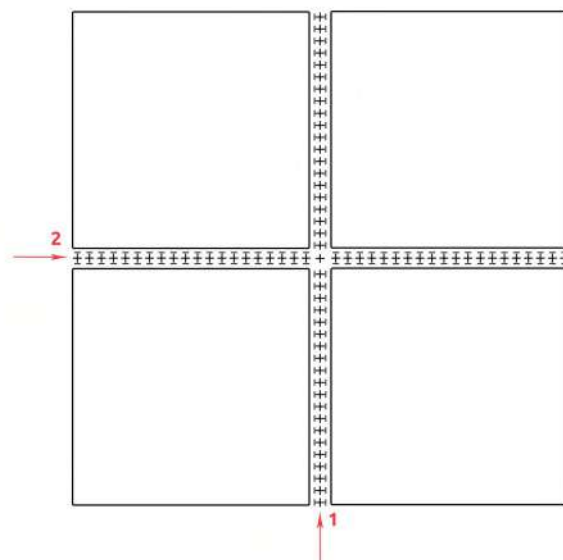

Crocheter la bordure tout autour de la couverture en granny squares avec le fil couleur #3 écreu (ou couleur #1 blanc) et le crochet de 4 mm, en prenant en compte les indications suivantes :

1. Le **premier rang de la bordure** se crochète dans le brin arrière, sauf dans les points d'union entre les granny.
2. Commencer à crocheter dans le coin inférieur droit du dernier granny en bas à droite (Granny 3D Chat [22]) dans le brin arrière de la 2^e maille chaînette : 3 mailles chaînette, 1 bride, 2 mailles chaînette et 2 brides dans la même maille. Dans les autres coins, crocheter 2 brides, 2 mailles chaînette et 2 brides dans la même maille.

3. À partir du coin, sauter 1 maille pour crocheter 3 brides dans la même maille et faire de même lorsqu'on arrive au coin suivant : sauter 1 maille à partir des 3 dernières brides de ce côté.

4. Crocheter le reste de la bordure comme suit : *3 brides dans une même maille, sauter 2 mailles*. Répéter.

5. À chaque point d'union entre granny squares, au lieu de crocheter 3 brides dans une même maille, crocheter : 1 bride dans le brin arrière de ce granny (= point d'union), 1 bride dans la maille serrée d'union, 1 bride dans le brin arrière du granny square suivant (= point d'union).

Rang 1 = 516 mailles

7. Au deuxième rang de la bordure, crocheter 3 brides dans chaque espace entre les groupes de 3 brides du rang précédent.

8. Terminer le rang en crochant 2 brides dans le dernier espace et fermer le rang en crochant une maille coulée dans la 3e maille chaînette initiale.

9. Couper et rentrer tous les fils.

Rang 2 = 528 mailles

Remarque en ce qui concerne le blocage

Le blocage des granny squares est facultatif. Vous pouvez les assembler facilement sans les avoir bloqués au préalable, car leurs côtés ont tous le même nombre de mailles.

Si vous souhaitez bloquer la couverture, vous pouvez le faire granny à granny ou la couverture complète, une fois tous les carrés assemblés entre eux.

Blocage par granny

- Vous pouvez utiliser un bloqueur de grannies, les humidifier avec un spray et les laisser sécher.
- Vous pouvez également le faire sur une base en mousse ou sur une serviette avec des épingles. Humidifier avec un spray et laisser sécher
- Autre option : repasser sur l'envers du granny, sans vapeur et à basse température, sans exercer de pression ni étirer les carrés.

Blocage de la couverture complète

Une fois la couverture terminée, l'étirer doucement pour lui donner une forme carrée :

1. Placer la couverture sur une surface plate et molle pour pouvoir y piquer les épingles ou les peignes de blocage.
2. Épingler les bordures de la couverture pour que les côtés soient bien droits en faisant attention de ne pas déformer la bordure.
3. Humidifier avec un spray et laisser sécher.
4. Enlever les épingles une fois que la couverture est sèche.

